

# Dell Venue Pro 11 – 5130

## Brugervejledning

Forordningsmodel: T06G  
Forordningstype: T06G001



# Bemærk, forsigtig og advarsel

-  **BEMÆRK:** BEMÆRK! angiver vigtige oplysninger om, hvordan du bruger computeren optimalt.
-  **FORSIGTIG:** FORSIGTIG angiver enten en mulig beskadigelse af hardware eller tab af data og oplyser dig om, hvordan du kan undgå dette problem.
-  **ADVARSEL:** ADVARSEL! angiver risiko for tingskade, personskade eller død.

**Copyright © 2014 Dell Inc. Alle rettigheder forbeholdt.** Dette produkt er beskyttet af amerikansk og international copyright og lovgivning om immateriel ejendom. Dell™ og Dell-logoet er varemærker tilhørende Dell Inc. i Amerikas Forenede Stater og/eller andre jurisdiktioner. Alle andre mærker og navne nævnt heri, kan være varemærker for deres respektive firmaer.

2014 -03

Rev. A00

# Indholdsfortegnelse

<b>1 Sådan arbejder du med tabletten.....</b>	<b>5</b>
Før du udfører arbejde på tabletens indvendige dele.....	5
Sådan slukkes tabletten.....	6
<b>2 Sådan konfigureres din tablet.....</b>	<b>9</b>
Sådan oplades tabletten.....	9
Sådan tændes tabletten.....	10
Sluk skærmen.....	11
Sådan anvendes tænd/sluk-knapSådan anvendes amuletter.....	11
<b>3 Sådan anvendes tabletten.....</b>	<b>12</b>
Skærmretning.....	12
Hvordan skærmretningen låses / låses op.....	12
Sådan justeres skærmens lysstyrke.....	12
Håndbevægelser.....	13
Højreklik.....	15
Windows-startskærmen.....	15
Hvordan Startskærmen åbnes.....	15
Kom i gang med Windows 8.1.....	16
Stryg til højre.....	16
Stryg til venstre.....	16
Stryg Op/Ned.....	16
Opdelt skærm.....	17
Sådan anvendes hovedtelefoner.....	17
Sådan fjernes Micro-SD-kortet.....	18
Sådan installeres Micro-SD-kortbakken.....	18
Sådan fjernes batteriet.....	19
Sådan installeres batteriet.....	19
Sådan installeres mocro-SIM-kortet.....	19
<b>4 Sådan håndteres tabletens indstillinger.....</b>	<b>21</b>
Wi-Fi-indstilling.....	21
Sådan slås Wi-Fi Til/FraSådan oprettes forbindelse til et netværk.....	21
Indstillinger for mobilbredbånd.....	22
Sådan slås mobilbredbånd Til/FraSådan oprettes forbindelse til et netværk til mobilbredbåndSådan afbrydes forbindelsen fra et netværk til mobilbredbåndIndstillinger for mobilbredbåndOplysninger om tjenesteudbyderens hardwareSådan aktiveres pinkodelås.....	22







Sådan Opdaterer / Genoprettes / Nulstilles tabletten.....	24
Optimer din pc uden at påvirke filerneFjern alt, og geninstaller WindowsAvanceret start.....	25
<b>5 Sådan synkroniseres tabletten.....</b>	<b>26</b>
Sådan anvendes Microsoft-konto.....	26
Sådan kopieres musik, fotos og videoer.....	26
<b>6 Pennens valgfrie funktioner.....</b>	<b>27</b>
Gør pennen klar til brug.....	27
Sådan anvendes den valgfrie pen med tabletten .....	28
<b>7 Skrivebordsdock funktioner.....</b>	<b>29</b>
Sådan tilsluttes strømadapteren.....	30
<b>8 Tynd rejsetastaturdock egenskaber.....</b>	<b>31</b>
Sådan dockes tabletten til den tynde rejsetastaturdock .....	31
<b>9 Det mobile tastaturdocks funktioner.....</b>	<b>33</b>
Sådan dockes tabletten til tastaturdocken .....	33
Sådan fradockes tabletten fra tastaturdocken.....	34
Sådan oplades docken.....	34
Batteriadfærd.....	35
<b>10 Sådan rengøres tabletten.....</b>	<b>36</b>
<b>11 Fejlfinding.....</b>	<b>37</b>
Batteriproblem.....	37
Systemproblem.....	38
Problem med berøringsskærm.....	39
Netværksproblem.....	39
<b>12 System Setup (Systeminstallation).....</b>	<b>40</b>
Indstillinger for System Setup (Systeminstallation) (BIOS).....	40
Sådan opdateres BIOS'en .....	49
<b>13 Specifikationer.....</b>	<b>51</b>
<b>14 Kontakt Dell.....</b>	<b>55</b>

# Sådan arbejder du med tabletten

## Før du udfører arbejde på tablettens indvendige dele

Følg nedenstående sikkerhedsretningslinjer for at beskytte tabletten mod potentielle skader og af hensyn til din egen sikkerhed. Hvis intet andet er angivet bygger hver fremgangsmåde i dette dokument på følgende forudsætninger:

- Du har læst sikkerhedsoplysningerne, som fulgte med tabletten.

-  **ADVARSEL:** Før du udfører arbejde på tablettens indvendige dele, skal du læse de sikkerhedsoplysninger, der fulgte med tabletten. Du kan finde yderligere oplysninger om best practices for sikkerhed på webstedet Regulatory Compliance på [www.dell.com/regulatory\\_compliance](http://www.dell.com/regulatory_compliance)
-  **FORSIGTIG:** Mange reparationer kan kun udføres af en certificeret servicetekniker. Du bør kun udføre fejlfinding og enkle reparationer, hvis de er godkendt i produktdokumentationen eller som er anvist af vores online- eller telefonbaserede service- og supportteam. Skader, der skyldes servicering, der ikke er godkendt af Dell, dækkes ikke af garantien. Læs og følg sikkerhedsinstruktionerne, der blev leveret sammen med produktet.
-  **FORSIGTIG:** For at undgå elektrostatisk afladning bør du jorde dig selv vha. en jordingsrem eller ved jævnligt at røre ved en umalet metaloverflade (f.eks. et stik på tablettens bagside).
-  **FORSIGTIG:** Håndter komponenter og kort forsigtigt. Rør ikke ved kortenes komponenter eller kontaktområder. Hold et kort i kanterne eller i dets metalbeslag.
-  **FORSIGTIG:** Når du frakobler et kabel, skal du tage fat i dets stik eller dets trækflig og ikke i selve kablet. Nogle kabler har stik med låsetappe. Hvis du frakobler et sådant kabel, bør du trykke på låsetappene, før du frakobler kablet. Når du trækker stik fra hinanden, skal du sikre at de flugter for at undgå at bøje stikkets ben. Du bør også sikre dig, at begge stik sidder rigtigt og flugter med hinanden, inden du sætter et kabel i.
-  **BEMÆRK:** Tabletten og visse komponenters farve kan afvige fra, hvad der vist i dette dokument.

Inden du udfører arbejde på tablettens indvendige dele, skal du benytte følgende fremgangsmåde for at forebygge skader på tabletten.

1. Sørg for, at arbejdsfladen er jævn og ren for at forhindre, at tablettens dæksel bliver ridset.
2. Sluk tabletten (se [Sådan slukker du tabletten](#)).
3. Hvis tabletten er tilsluttet en dockingenhed (tildocket) såsom den valgfrie dockingstation eller tastaturdock skal den fradockes.
4. Frakobl strømadapteren fra tabletten.
5. Vend tabletten på hovedet på en jævn arbejdsflade.

-  **BEMÆRK:** For at undgå at beskadige bundkortet skal du fjerne det primære batteri, inden du servicerer tabletten.
6. Fjern det primære batteri.

7. Tryk og hold på tænd/sluk-knappen i nogle få sekunder for at fjerne reststrømmen fra bundkortet.

 **FORSIGTIG:** For at beskytte mod elektrisk stød skal du altid afbryde tabletten fra stikkontakten

 **FORSIGTIG:** Inden du rører ved noget inde i tabletten, skal du jorde dig selv ved at røre en umalet metaloverflade som f.eks. metallet på bagsiden af tabletten. Fjern statisk elektricitet, som kan beskadige de interne komponenter, ved røre ved en umalet overflade løbende under arbejdet.

8. Fjern lager SD-kortet fra tabletten.

## Sådan slukkes tabletten

Sådan slukkes tabletten helt. Du kan slukke tabletten på to måder:

- Ved brug af tænd/sluk-knappen

- Sådan anvendes menuen Amuletter

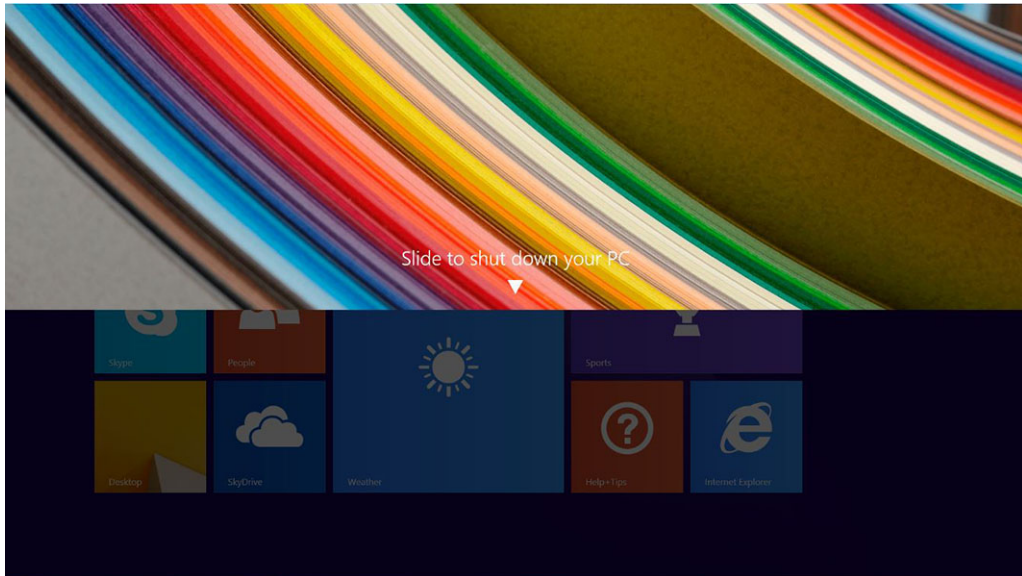

1. For at slukke tabletten vha. tænd/sluk-knappen:

- a. Tryk og hold **tænd/sluk**-knappen  indtil du ser "Skub for at lukke din pc" på skærmen.





-  **BEMÆRK:** Efter du trykker på, og holder **tænd/sluk**-knappen, vil, som standard, skærbilledet "Skub for at lukke din pc" kun vises i *Venue 11 Pro 7130*. For *Venue 11 pro 7130 vPro* og *Venue 11 Pro 7139*, vil tablet-pc'en, som standard, gå i slumretilstand. Hvis du imidlertid ændrer indstillingen for tænd/sluk-knappen til lukning, vil tablet-pc'en lukke. For at ændre indstillingen for tænd/sluk-knappen, gå til **Control Panel (Kontrolpanel) > Power Options (Strømstyring) > Change Plan Setting (Ændre strømstyringsmodel) > Change Advanced Power Settings (Ændre avancerede strømstyringsindstillinger)**. For at gå til kontrolpanel, stryg fra højre side af skærmen, tryk på **Search (Søg)**, indtast **Control Panel (Kontrolpanel)** i søgefeltet, og klik så på **Control Panel (Kontrolpanel)**.

- b. Skub for at lukke tabletten.

-  **BEMÆRK:** Du kan også slukke tabletten uden at skubbe skærmen ned. Tryk på og hold **Tænd/sluk**  knappen i for >10 sekunder for at slukke tabletten. Du kan udføre Gennemtvung lukning, hvis tabletten ikke reagerer/opfører sig uventet eller berør ikke fungerer.

2. For at slukke tabletten vha. menuen Amuletter:



- a. Svip fra skærmens højre kant for at åbne **Amulet**-menuen

- b. Tryk på **Indstillinger**  → **Strøm**  → **Luk computeren** for at slukke tabletten.



# Sådan konfigureres din tablet



## Sådan oplades tabletten

-  **FORSIGTIG:** Oplad batteriet i en omgivelsestemperatur på 0 °C til 40 °C.
-  **FORSIGTIG:** Anvend kun strømadapteren og strømkablet, der fulgte med tabletten. Brug af uautoriserede strømadaptere eller strømkabler kan forårsage alvorlige skader på tabletten.
-  **BEMÆRK:** Batteriet er ikke fuldt opladet, når du pakker tabletten ud.

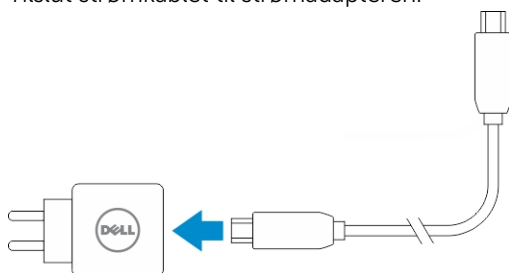
1. Tilslut strømkablet til strømadapteren.



2. Tilslut strømforsyningen til en stikkontakt, og oplad tabletten, indtil batteriet er fuldt opladet.

-  **BEMÆRK:** Det tager omkring 4 timer at oplade tabletens batteri helt.
-  **BEMÆRK:** Du kan også vedligeholdelsesoplade tabletten via en micro-USB-tilslutning. Det vil tage op til 24 timer for en fuld opladning afhængig af USB-portens output.







Du kan tjekke tabletens batteriopladningsstatus fra:

- Batteriopladningsindikator på tabletens front:

LED-adfærd	Beskrivelse
Konstant hvidt farve tændt	Batteriet oplades.
Slukket	Batteriet oplader ikke. Enten er der ikke tilslutte en vekselstrømsadapter, eller batteriet er fuldt opladet.
Mørkegul farve tændt kortvarigt	<ul style="list-style-type: none"> <li>– LED bliver konstant gul i 2 sekunder, og derefter skifte til helt hvidt. Dette er en indikation af, at systemet ikke kan tændes med den aktuelle opladningstilstand, men batteriet oplades.</li> <li>– Batteriet oplades</li> <li>– Tabletten vil ikke tænde.</li> </ul>

 **BEMÆRK:** Du kan tjekke det nøjagtige batteriniveau ved at starte operativsystemet.

- Batteriikoner vises på skærmen:

Batteriikon	Beskrivelse
	Batteriet er fuldt opladet, og vekselstrømsadapter er tilsluttet.
	Batteret oplades med vekselstrømsadapter.
	Tabletten kører på batteri og batteriet aflades.
	Tabletten er tilsluttet, og enten er der ikke registreret noget batteri, eller batteriet fungerer ikke korrekt.
	Batteriniveauet er lavt.
	Batteriniveauet er kritisk.

## Sådan tændes tabletten

 **BEMÆRK:** Anvend tabletten i en omgivelsestemperatur mellem 0 °C og 40 °C.

1. Tryk på og hold **Tænd/sluk**-knappen  i 2 sekunder for at tænde tabletten.
2. Stryg, hvis billedet for låst skærm vises, med fingeren fra skærmens bund for at skifte til logon-skærmen, og angiv derefter adgangskoden til at logge på Windows.

Tabletten er klar til brug efter Windows-startskærmen.

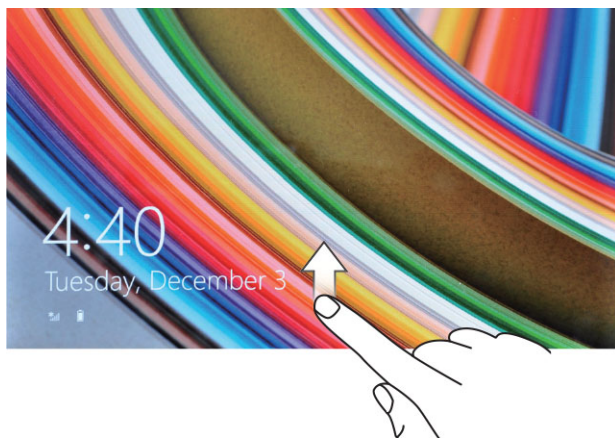

 **BEMÆRK:** Hvis logon-skærmen ikke er aktiveret i Windows 8.1, kommer du direkte fra skærmen låst til startskærmen.



 **BEMÆRK:** Skærmen låst vises kunne fra en Slumretilstand.



# Sluk skærmen

## Sådan anvendes tænd/sluk-knap

Tryk på **Tænd/sluk**-knappen  for at slukke skærmen.

## Sådan anvendes amuletter

1. Stryg med fingeren fra skærmens højre kant for at åbne amuletlinjen.
2. Berøringsindstillinger  → **Strøm**  → **Slumre** for at slukke skærmen.

 **BEMÆRK:** Tryk, hvis tabletten er i slimretilstand, på **Tænd/sluk**-knappen  eller **Windows**-knappen  en gang for at tænde skærmen.





# Sådan anvendes tabletten

## Skærmretning

Skærmretningen skifter for optimal oplevelse automatisk til stående eller liggende format, afhængigt af hvordan du holder tabletten.

 **BEMÆRK:** Nogle programmer understøtter ikke automatisk skærmrotation til stående eller liggende format.

## Hvordan skærmretningen låses / låses op

1. Stryg med fingeren fra skærmens højre kant for at åbne amulettlinjen.
2. Berøringsindstillinger  → Skærm .
3. Berør  til/fra-tast for at låse skærmretningen, eller berør  til/fra-tast for at låse skærmretningen op.

## Sådan justeres skærmens lysstyrke

Du kan også justere skærmens lysstyrke her vha. skyderen under til/fra  menuen.





Du kan også justere skærmen automatisk. For at justere skærmens lysstyrke automatisk:

1. Stryg med fingeren fra skærmens højre kant for at åbne amulettlinjen.
2. Berøringsindstillinger  → Pc-indstillinger → Pc og enheder → Strømstyring og slumring.
3. Skub under Lysstyrke til venstre eller højre for at slå automatisk indstilling af lysstyrke til eller fra.

 **BEMÆRK:** Du kan slå skyderen til eller fra for automatisk at justere skærmens lysstyrke, baseret på det omgivende lys.

## Håndbevægelser

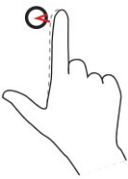
Tabletten har en multiberøringskærm. Du kan trykke på skærmen for at betjene tabletten.

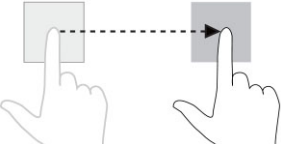
Håndbevægelseshandlinger	Funktioner
<b>Berør</b> Tap forsigtigt på skærmen med din fingerspids. 	<ul style="list-style-type: none"><li>• Vælg elementer på skærmen, herunder indstillinger, poster, billeder og ikoner</li><li>• Start programmer</li><li>• Berør knapper på skærmen</li><li>• Indtast tekst vha. skærmtastaturet</li></ul>
<b>Berør og hold</b> Berør med og hold fingeren på skærmen 	<ul style="list-style-type: none"><li>• Vise detaljerede oplysninger om et element</li><li>• Åbn et elements genvejsmenu for at udføre yderligere handlinger</li></ul>
<b>Træk og slip</b>  <ol style="list-style-type: none"><li>1. Tryk på og hold fingeren på et element på skærmen</li><li>2. Bevæg, mens fingeren holder kontakt med skærmen, fingerspidsen til den ønskede placering</li><li>3. Løft fingeren fra skærmen for at slippe elementet på det ønskede sted</li></ol>	Flyt elementer f.eks. billeder og ikoner på skærmen

---

Håndbevægelseshandlinger	Funktioner
--------------------------	------------

---

**Stryg eller skub**

Bevæg fingeren i en lodret eller vandret retning på skærmen

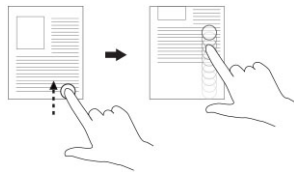

- Rul gennem Startskærmen, websider, lister, poster, fotos, kontakter osv.
- Luk et program. (Stryg programmet til skærmens bund)

**Zoom ind**

Berør skærmen med to fingre og bevæg derefter fingrene fra hinanden

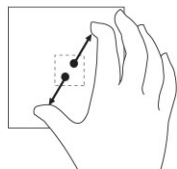

Forstør visningen af et billede eller en webside

**Zoom ud**

Berør skærmen med to fingre og Bevæg derefter fingrene mod hinanden

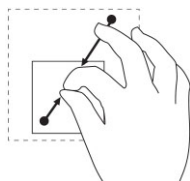

Formindsk visningen af et billede eller en webside

**Rotér**

Berør skærmen med to eller flere fingre, og bevæg derefter fingrene i en bue med uret eller mod uret

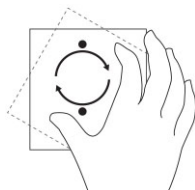

Rotér et element 90 grader

## Højreklik

Berør og hold, for at udføre et højreklik på tabletten, fingeren i 2 sekunder på ethvert område af skærmen eller et ikon og løft derefter fingeren.

Menuen indstillinger vises på skærmen.

## Windows-startskærmen

Windows-startskærmen viser en liste over standard og brugerdefinerede Live Tiles, der fungerer som en genvej til Kontrolpanel, Windows Stifinder, Vejr-program, RSS, Windows Store, Internet Explorer og andre installerede programmer.

Live Tiles på startskærmen ændres og opdateres i realtid, så du kan få opdateringer i realtid om nyheder eller sport, tjekke hvad dine venner laver, og få de seneste vejrudsigter.

Den Feltbaserede brugergrænseflade giver dig direkte adgang til de senest anvendte programmer, e-mails, fotos, musik, videoer, kontakter, Facebook- og Twitter-opdateringer, og ofte besøgte websteder. Du kan fastgøre dine ofte anvendte programmer som Live-Tiles for at tilpasse Startskærmen.



Du kan også tilpasse Startskærmen ved at indstille dit yndlingsbillede som tapet.



**BEMÆRK:** Live Tiles kan tilføjes eller fastgøres vha. Fastgør  eller Frigør  indstillinger

## Hvordan Startskærmen åbnes

Følg en af metoderne for at åbne Startskærmen:

- Tryk på **Windows**-knappen .
- Stryg med fingeren fra skærmens højre kant for at åbne amulettlinjen, og berør derefter **Start**-ikonet .

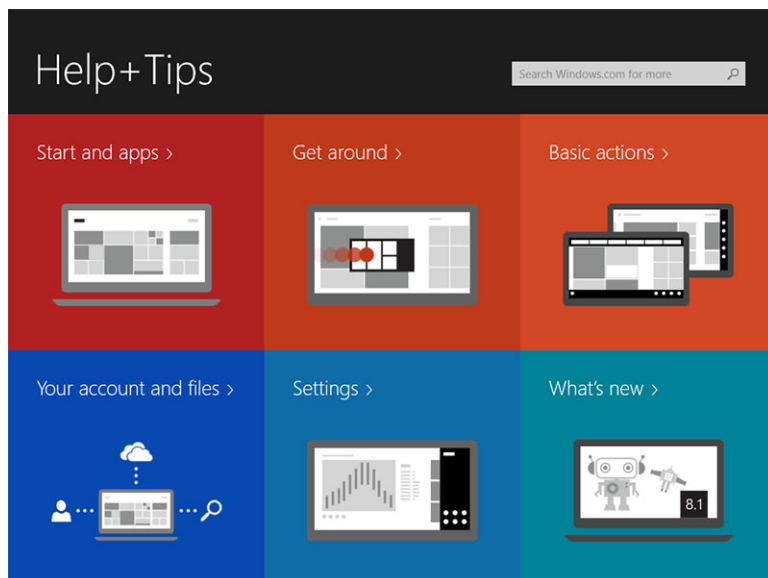

## Kom i gang med Windows 8.1

Du kan berøre skærmens Hjælp og tip-felt for at få hjælp og tip om brug af Windows 8.1.



### Stryg til højre

Stryg med fingeren ind fra skærmens højre kant for at få vist amulettlinjen. Amuletter giver adgang til systemkommandoer, f.eks. Start, Søg, Del, Enheder og Indstillinger.

Hvis tabletten kører et program eller udfører handlinger, vil tryk på **Start**-ikonet  føre dig tilbage til Startskærmen. Tryk, hvis du er ved Startskærmen, på **Start**-ikonet  fører dig til de senest anvendte programmer eller de senest viste skærme.

 **BEMÆRK:** Funtionen af **Start**-ikonet  er den samme som for **Windows**-knappen .

### Stryg til venstre

- Ved at stryge langsomt med fingeren fra skærmens venstre kant vises miniaturer af de åbne programmer og cykler miniaturer af de åbne programmer.
- Ved at stryge ind og ud af skærmens venstre kant åbnes en liste med de senest anvendte programmer

### Stryg Op/Ned



- Ved at stryge ind fra skærmens nederste eller øverste kant vises **Alle apps**-ikonet . Berør **Alle apps** for at få vist en alfabetisk liste over alle programmer, der er installeret på tabletten.
- Ved at stryge ind fra et programs top til bund docker eller lukker programmet.

Du kan finde flere oplysninger om at anvende Windows-startskærmen på [windows.microsoft.com/en-us/windows-8/start-screen-tutorial](http://windows.microsoft.com/en-us/windows-8/start-screen-tutorial).

Du kan også aktivere kameraet (front), når skærmen er i låst tilstand. For at aktivere kameraet, når skærmen er i låst tilstand:

1. Stryg med fingeren fra skærmens højre kant for at åbne amulettlinjen.
2. Klik på **Indstillinger**  → **Skift pc-indstillinger** → **Pc og enheder**
3. Rul ned og naviger til **Kamera**.
4. Stryg for at tænde, for at bruge kameraet i tilstanden låst skærm.

For at sikre, at du kan bruge kameraet i tilstanden låst skærm:

1. Tryk på **Tænd/sluk**  knappen for at slukke skærmen.
2. Tryk på **Tænd/sluk**  knappen igen for at aktivere tilstanden låst skærm.
3. Stryg ned for at aktivere **kameraet**.

## Opdelt skærm

Med indstillingen opdelt skærm kan du åbne to programmer på samme skærm, hvilket hjælper dig med at multitask. For at opdele skærmen:

1. Åbn to vilkårlige programmer, som du vil have til at udføre opdelt skærm.
2. Stryg fra venstre for at åbne det andet program, og hold fingeren indtil skærmen opdeles.
3. Slip fingeren for at slippe det andet program.

 **BEMÆRK:** Med Windows 8.1 kan du opdele skærmen i variabel bredde.

## Sådan anvendes hovedtelefoner

Du kan anvende hovedtelefoner til at lytte til musik og lyde, optage lyd eller foretage opkald.

 **ADVARSEL:** Det medføre høretab at lytte til høj musik i længere tid.

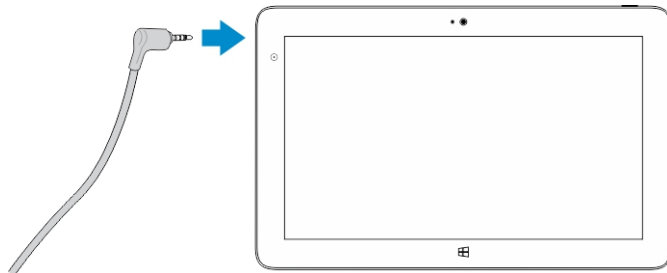

1. Tilslut hovedtelefonerne til tabletens lydport (3,5 mm).
2. Sæt hovedtelefonerne i ørerne og juster lydstyrken til et behageligt niveau.

 **BEMÆRK:** Når du tilslutter en hovedtelefon eller en ekstern lydenhed til lydstikket, slås tabeltens indbyggede højttalere automatisk fra.



 **FORSIGTIG:** For at undgå skader på hovedtelefonerne, når du frakobler dem fra tabletten, skal du trække i stikket og ikke i kablet.

 **BEMÆRK:** Det anbefales, at du sænker lydstyrken, før du sætter hovedtelefonen i, og derefter justere til et komfortabelt niveau. Det kan medføre høreskader at blive udsat for pludselige høje lyde.

## Sådan fjernes Micro-SD-kortet

 **FORSIGTIG:** Hvis Micro-SD-kortet fjernes når data overføres, kan det medføre tab af data eller resulterer i fejl ved program. Sørg for, at tabletten har afsluttet alle gemmehandlinger til Micro-SD-kortet.

1. Skift til Skrivebordstilstand. Berør **Sikker fjernelse af hardware**  i meddelelsesområdet i nederste højre hjørne af skærmen.

 **BEMÆRK:** Hvis du ikke ser **Sikker fjernelse af hardware** , berør **Vis skjulte ikoner** for at få vist alle ikoner i meddelelsesområdet.

2. Berør **Skub SD-hukommelseskort ud**. Der vises en meddelelse, der bekræfter, at Micro-SD-kortet kan fjernes sikkert. Hvis der vises en advarselsmeddelelse om at Micro-SD-kortet kan ikke fjernes, skal du sikre, at alle dataoverførser, der involverer Micro-SD-kortet er afsluttet.
3. Sæt spidsen af en lille bøjet papirclips ind i det lille hul på dækslet til mikro-SD-åbningen.
4. Skub spidsen hele vejen ind i hullet, indtil micro-SD-bakken skubbes ud. Træk micro-SD-kortets bakke ud..
5. Fjern micro-SD-kortet fra bakken.

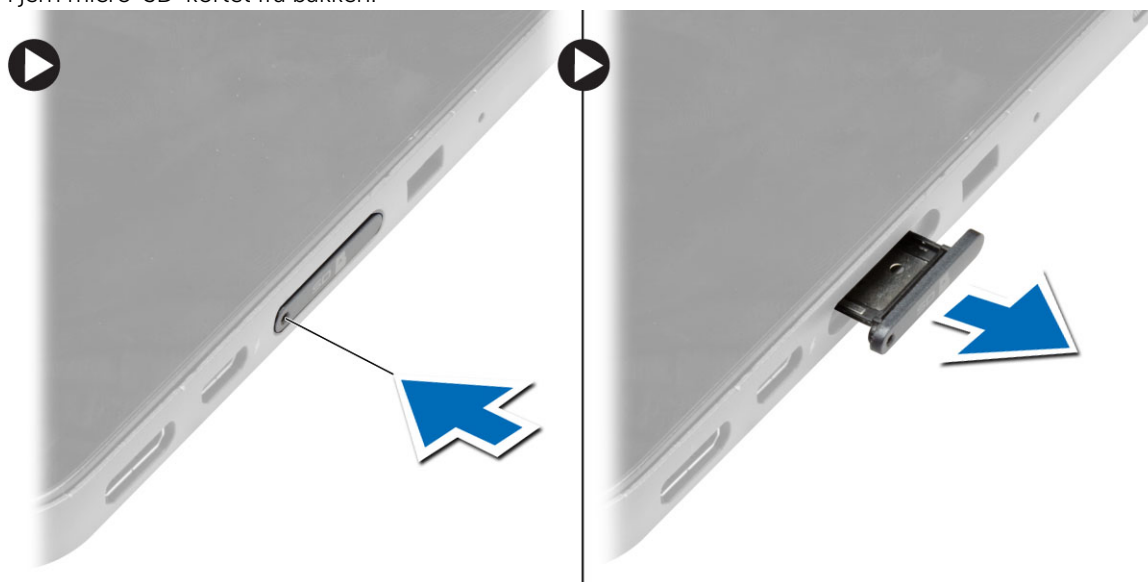

## Sådan installeres Micro-SD-kortbakken

1. Anbring SD-kortet på SD-kortbakken.
2. Skub SD-kortbakken ind i dens plads indtil det klikker på plads.

## Sådan fjernes batteriet

1. Følg procedurerne i *Før du udfører arbejde på tablettens indvendige dele*.
2. Fjern bunddækslet.
3. Udfør følgende trin:
  - a. Skub frigørelseslåsen i den viste retning for at låse batteriet op.
  - b. Skub batteriet fremad for at frigøre det fra dets stik på bundkortet.
  - c. Løft og fjern batteriet fra tablelletten.

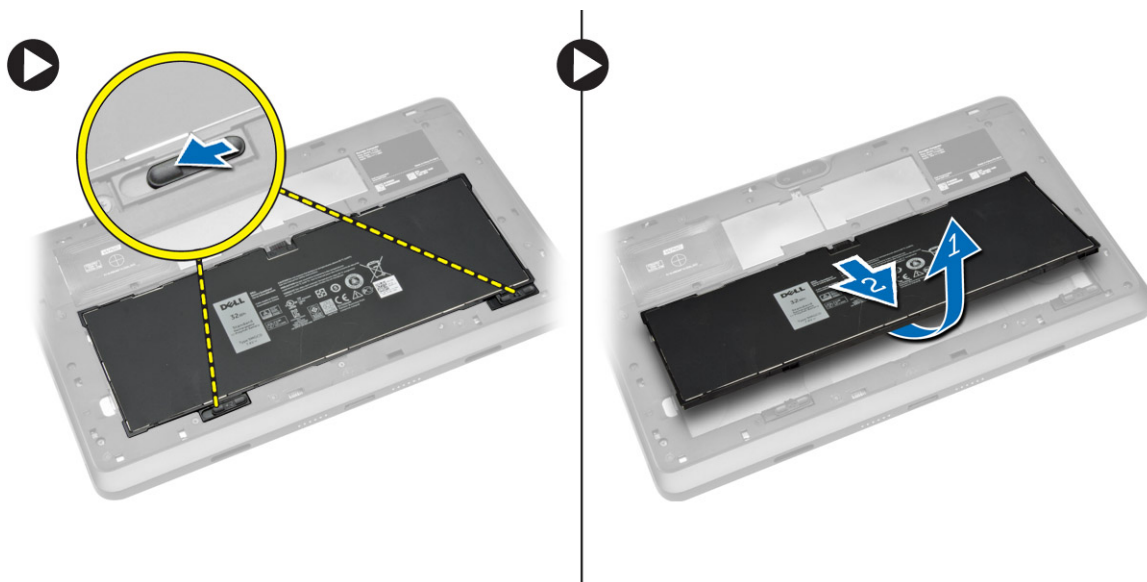

## Sådan installeres batteriet

1. Skub batteriet ind i dets stik, indtil det klikker på plads.
2. Installer bunddækslet.

## Sådan installeres micro-SIM-kortet

**⚠ FORSIGTIG:** Ved at fjerne Micro-SIM-kortet kan du miste data eller kortet kan blive beskadiget. Sørg for at tablelten er slukket eller netværksforbindelser er deaktiveret.

1. Sluk tablelten. Du kan finde flere oplysninger om at slukke tablelten i [Sådan slukker du tablelten](#).
2. Lirk bunddækslet i den viste retning og løft det i en opad gående vinkel for at fjerne det fra tablelten.

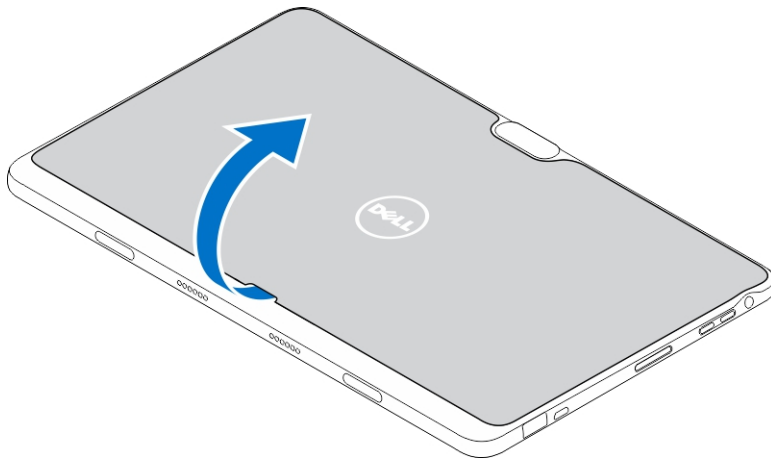

3. Skun frigørelseslåsen for at låse batteriet op. Løft og fjern batteriet fra tabletten.

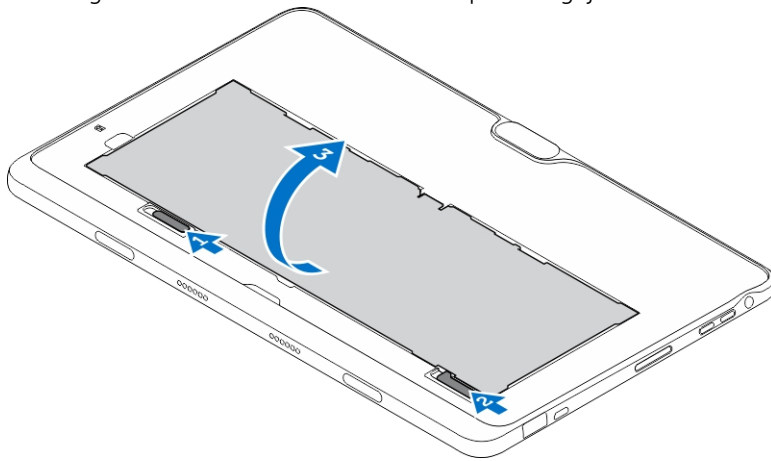

4. Installer micro-SIM-kortet i dets åbning.

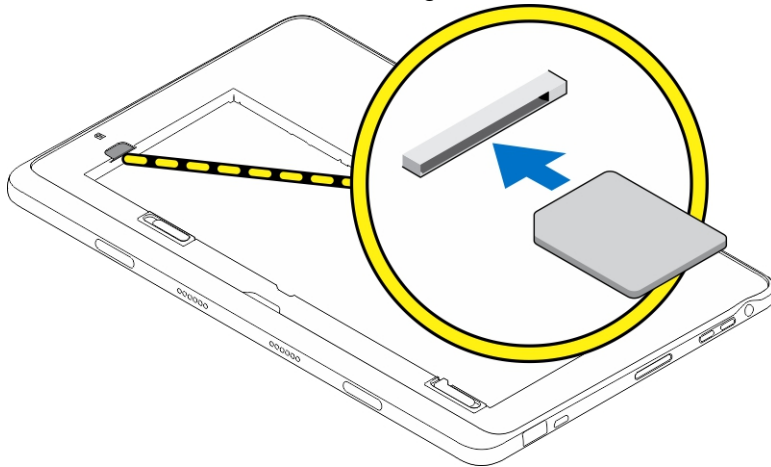

# Sådan håndteres tabletens indstillinger

## Wi-Fi-indstilling

### Sådan slås Wi-Fi Til/Fra

1. Stryg med fingeren fra skærmens højre kant for at åbne amuletlinjen.
2. Berøringsindstillinger  → Skift pc-indstillinger → Netværk → Flytilstand.
3. Strøg med fingeren Wi-Fi-ikon til højre eller venstre for at slå Wi-Fi til eller fra.

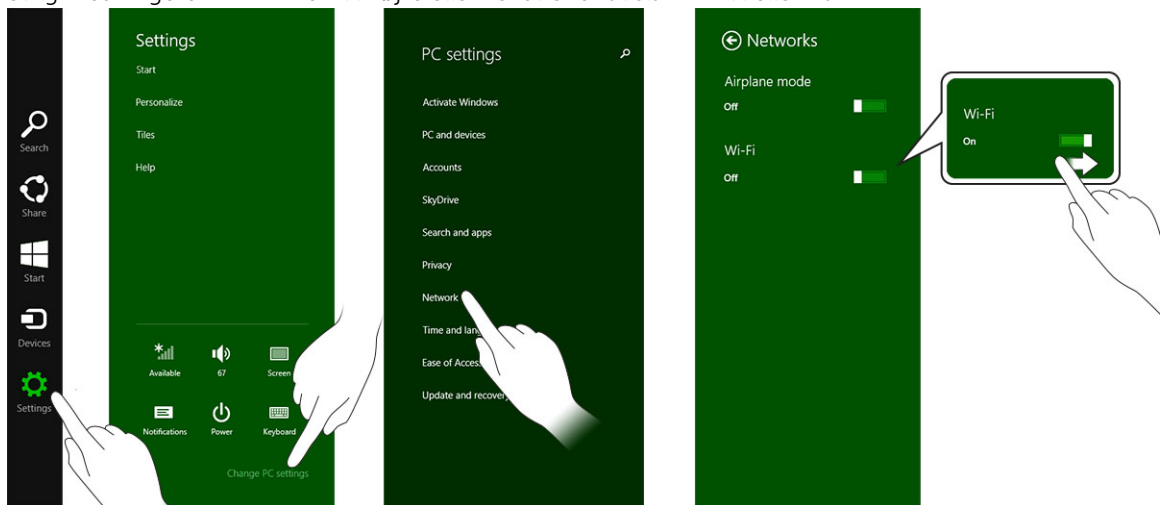

### Sådan oprettes forbindelse til et netværk

1. Stryg med fingeren fra skærmens højre kant for at åbne amuletlinjen.
2. Berøringsindstillinger  → Tilgængelig  → Select an available network (Vælg et tilgængeligt netværk) → Connect (Opret forbindelse)

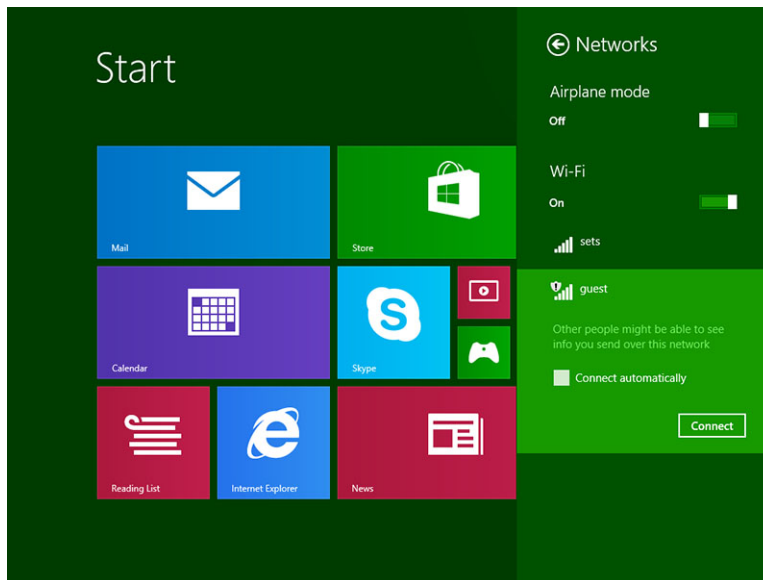

## Indstillinger for mobilbredbånd

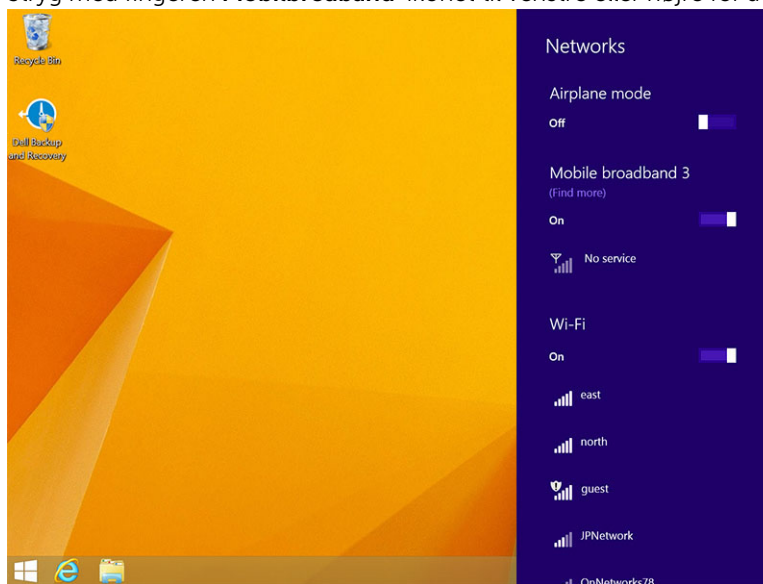

### Sådan slås mobilbredbånd Til/Fra

1. Stryg med fingeren fra skærmens højre kant for at åbne amulettlinjen.
2. Berøringsindstillinger  → Skift pc-indstillinger → **Netværk** → **Flytilstand**.
3. Stryg med fingeren **Mobilbredbånd**-ikonet til venstre eller højre for at slå mobilbredbånd til eller fra.





### Sådan oprettes forbindelse til et netværk til mobilbredbånd

1. Sørg for at et aktivt SIM-kort er sat i tabletten.
2. Stryg med fingeren fra skærmens højre kant for at åbne amulettlinjen.

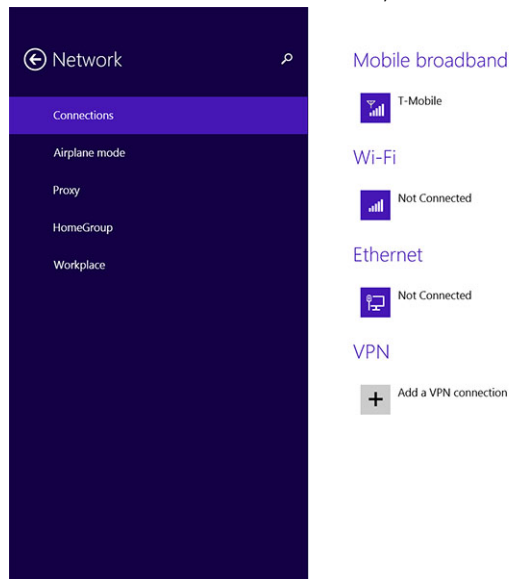
3. Berør **Indstillinger**  → **Netværk**  → **Tjenesteudbyderen** → **Opret forbindelse**.
4. Den estimerede dataanvendelse vil blive vist, når forbindelse til et netværk til mobilbredbånd er



aktiveret.



-  **BEMÆRK:** Du kan vælge indstillingen **Opret automatisk forbindelse** til automatisk at oprette forbindelse til mobilbredbånd.
-  **BEMÆRK:** Tabletten vil automatisk prioritere Wi-Fi-netværk over netværk til mobilbredbånd, når begge er tilgængelige. Hvis tabletten har oprettet forbindelse mobilbredbånd, og nogen af de gemte Wi-Fi-forbindelser kommer inden for rækkevidde, vil den afbryde forbindelsen til mobilnetværket og automatisk oprette forbindelse til Wi-Fi. Du kan finde flere oplysninger om at aktivere Wi-Fi-netværk, i [Wi-Fi-indstillinger](#).

## Sådan afbrydes forbindelsen fra et netværk til mobilbredbånd

1. Stryg med fingeren fra skærmens højre kant for at åbne amulettlinjen.
2. Berør **Indstillinger**  → **Netværk**  → **Tjenesteudbyderen** → **Afbryd forbindelse**.

-  **BEMÆRK:** Når tabletten har afbrudt forbindelsen fra mobilbredbånd deaktiveres indstillingen **Opret automatisk forbindelse** også.

## Indstillinger for mobilbredbånd

1. Stryg med fingeren fra skærmens højre kant for at åbne amulettlinjen.
2. Berøringsindstillinger  → **Netværk** .
3. Berør og hold **Tjenesteudbyder** eller højreklik hvis docket.
  - Berør **Vis estimeret dataanvendelse/Skjul estimeret dataanvendelse** for at få vist eller skjult dataanvendelsen.
  - Berør **Angiv som forbrugsafregnet forbindelse/Fastprisforbindelse** for at indstille en bestemt forbindelse som en forbrugsafregnet forbindelse/Fastprisforbindelse.
  - Berør **Vis egenskaber for forbindelse** for at få vist egenskaber for det mobilbredbånd der er oprettet forbindelse til.



-  **BEMÆRK:** Hvis indstillingen **Angiv som forbrugsafregnet forbindelse** er aktiveret, vil Windows Update ikke automatisk hente opdateringer medmindre, det er en opdatering med høj prioritet, kritisk sikkerhedsopdatering.

## Oplysninger om tjenesteudbyderens hardware

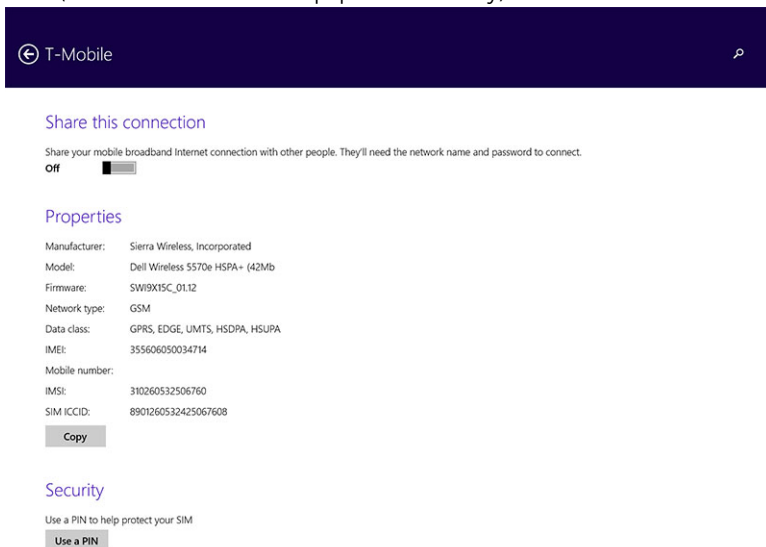
1. Stryg med fingeren fra skærmens højre kant for at åbne amulettlinjen.
2. Berøringsindstillinger  → **Skift pc-indstillinger** → **Netværk**.
3. Berør **Tjenesteudbyderen** for at få vist oplysninger om hardwaren herunder abonnentoplysninger og IMEI (International Mobile Equipment Identity)-nummer.



## Sådan aktiveres pinkodelås

1. Stryg med fingeren fra skærmens højre kant for at åbne amulettlinjen.
2. Berøringsindstillinger  → **Netværk** .
3. Berør og hold **Tjenesteudbyderen** eller højreklik hvis docket.
4. Berør **Vis egenskaber for forbindelse** → **Sikkerhed** → **Brug en pinkode**.
5. Angiv din **SIM-pinkode**.

-  **BEMÆRK:** Tjenesteudbyderen henviser til tilgængelige netværksudbydere i dit område.

-  **FORSIGTIG:** Hvis du angiver den forkerte PIN-kode, vil der ikke blive oprettet forbindelse via mobilbredbånd. Hvis du angiver koden forkert tre gange, låses SIM-kortet. For at låse SIM-kortet op, skal du kontakte tjenesteudbyderen for at få en PUK (Personal Unblocking Key) til at låse SIM-kortet op.

-  **BEMÆRK:** Inden du kontakter udbyderen, skal du have IMEI-nummeret klar.

## Sådan Opdaterer / Genoprettes / Nulstilles tabletten

Du kan opdatere / genoprette / gendanne tabletten til de originale fabriksstandarderne.

1. Stryg med fingeren fra skærmens højre kant for at åbne amulettlinjen.
2. Berøringsindstillinger  → **Skift pc-indstillinger** → **Opdatering og genoprettelse** → **Genoprettelse**.
  - **Optimer din pc uden at påvirke filerne**
  - **Flyt alt og geninstaller Windows**
  - **Avanceret start**
3. Vælg en genoprettelsesindstilling til at fuldføre opgaven.

## Optimer din pc uden at påvirke filerne

Med denne indstilling kan du opdatere tabletten uden at miste fotos, musik, videoer og andre personlige filer. Hvis du vil udføre denne handling:

1. Klik på **Kom i gang**. Optimer din pc-vinduet åbnes.
2. Klik på **Næste**.
3. Klik på **Optimer**.

Klik på **Annuller** for at annullere handlingen.

## Fjern alt, og geninstaller Windows

Med denne indstilling kan du genbruge eller starte tabletten helt forfra, og du kan nulstille til standard- / fabriksindstillinger. Hvis du vil udføre denne handling:

1. Klik på **Kom i gang**. Optimer din pc-vinduet åbnes.
2. Klik på **Næste**.

Efter du klikker på **Næste**, skal du nu vælge en af de to indstillinger nedenfor for at udføre opgaven:

- Fjern bare mine filer – Hvis du vælger denne indstilling, fjerner Windows alle dine filer herunder fotos, musik, videoer og andre personlige filer.
- Rens drevet helt – Hvis du vælger denne indstilling nulstiller Windows tabletten.



**FORSIGTIG: Nulstilling af tableten sletter alle data fra tablettet, herunder konfiguration af konto, musik, billeder, filer osv. Sørg for at sikkerhedskopiere alle nødvendige data inden du fortsætter.**

Klik på **Annuller** for at annullere handlingen.

## Avanceret start

Med denne indstilling kan du starte fra en enhed eller en cd (f.eks. dvd eller USB-drev) og ændre indstillinger for tabletens firmware, ændre indstillinger for Start i Windows eller gendanne Windows fra afbildning af systemet. Klik, hvis du vil udføre denne handling, på **Genstart nu**.





**BEMÆRK:** Programmer fra tredjeparter vil blive fjernet.

# Sådan synkroniseres tabletten

## Sådan anvendes Microsoft-konto

Hvis computeren har Microsoft Windows 8.1 installeret, kan du synkronisere brugerens indstillinger på tabletten med computeren med en Microsoft-konto. Når du logger på med Microsoft-kontoen på tabletten, kan du automatisk synkronisere dine indstillinger, herunder internet browseroversigt, programindstillinger og personlige filer osv. med andre Windows 8.1-pc'er og Windows 8.1-tabletter.

 **BEMÆRK:** Du skal bruge en trådløs forbindelse til både computeren og tabletten.

1. Gå til Amulettlinje, klik derfter på **Indstillinger**  → **Pc-indstillinger** → **Konti** → **Skift til en Microsoft-konto** for at skifte fra computeren fra lokal konto til din Microsoft-konto.
2. En ny indstilling tilføjes til **Pc-indstillinger** kaldet **Synkroniser dine indstillinger**.
3. Klik på **Indstillinger**  → **Pc-indstillinger** → **Flere pc-indstillinger** → **Synkroniser dine indstillinger** for at vise alle slags til/fra-knapper til synkronisering af dine data og indstillinger.

## Sådan kopieres musik, fotos og videoer

1. Tilslut en USB-nøgle eller et Micro-SD-kort til computeren og kopiér de nødvendige filer.
2. Når kopieringen er færdig, skal du bruge guiden **Safely Remove Hardware** (Sikker fjernelse af hardware) til at fjerne tabletten fra computeren.
3. Du kan også anvende Skydrive-funktionen i Win 8.1 til at kopiere musik, fotos og videoer.

## Pennens valgfrie funktioner

Dette afsnit indeholder oplysninger om de funktioner, der er tilgængelige på Pennen.



Funktion	Funktionalitet
1 Pennespids	Giver berøringsfunktionalitet.
2 Penneknop	Anvendes til at udføre et venstre- eller højreklik.
3 Midterste cylinder	Giver adgang til batterirummet.
4 Pennens clips / Pennens baghætte	Anvendes til at fastgøre pennen i lommen.

 **BEMÆRK:** Pennen er valgfri og sælges separat.

 **BEMÆRK:** Denne pen fungerer kun med Dell Venue 11 pro-5130- og Dell Venue 11 pro-7130/7139-tabletter. Den er ikke designet til at fungere med den tidligere familie af Dell-tabletter. Desuden er pennen købt til brug med andre Dell-tabletter ikke understøttet af Dell Venue 11 pro-5130- og Dell Venue 11 pro-7130/7139-tabletter.

Du kan udskifte penens spids, som vist i nedenstående billede.

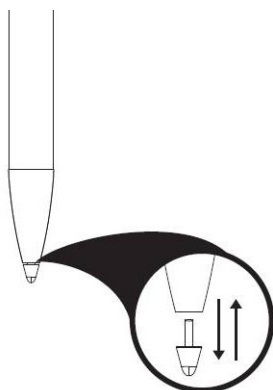

### Gør pennen klar til brug

1. Vrid den midterste cylinder mod urets retning.



2. Sæt et AAAA-batteri med den positive side mod pennens spids.

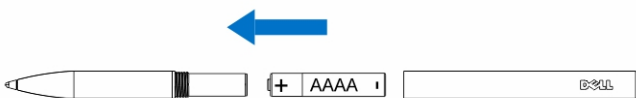

 **BEMÆRK:** Følg lokale og regionale vedtægter og bestemmelser om bortskaffelse af batteriaffald.

3. Saml cylinderen forsvarligt.

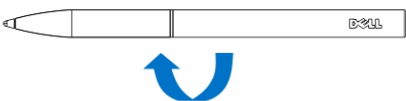

## Sådan anvendes den valgrie pen med tabletten

Pennen er ergonomisk designet til at fungere sammen med tabletten i lange perioder. Brugeren kan problemfrit skifte mellem input fra pen og finger uden skulle skifte tilstand manuelt. Pennen understøtter funktioner såsom afvisning af håndflade, holde over og trykfølsomhed, som giver branchens bedste nøjagtighed og brugervenlighed uden behov for kalibrering. De to knapper kan konfigureres med software til at bruge funktioner som sletning, fremhævning eller at udføre museklik. Du kan bruge pennens spids til at tegne figurer, markere tekst, vende en side og skrive eller underskrive dokumenterne på tabletten.

Du kan også trykke på knappen på pennens side for at udføre funktionerne venstreklik og højreklik på tabletten.

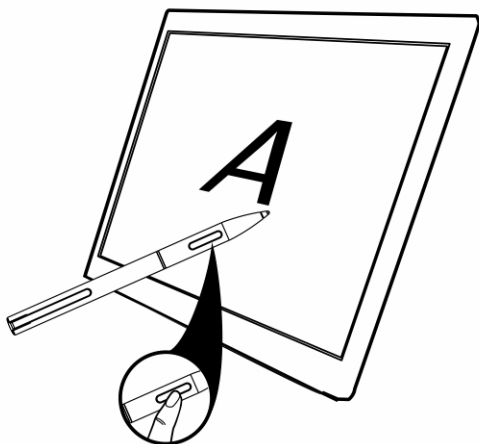

## Skrivebordsdock funktioner

Dette afsnit indeholder oplysninger om de funktioner, der er tilgængelige på Skrivebordsdocken.

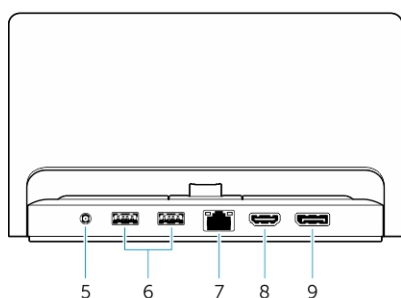
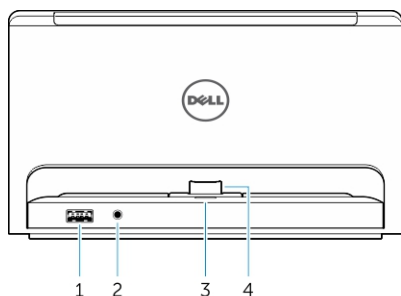

### Funktion



- 1 USB 3.0-stik
- 2 Lydstik
- 3 Statusindikator for strøm
- 4 Dockingsstik
- 5 Strømsstik
- 6 USB 3.0-stik
- 7 Netværksstik
- 8 HDMI's-stik
- 9 DisplayPort-stik

### Funktionalitet

- Tilslut USB-enheder, f.eks. flashhukommelse.
- Tilslut hovedtelefoner eller eksterne højttalere.
- Viser strømstatus.
- Tilslut tablettens dockstik.
- Tilslut vekselstrømsadapteren.
- Tilslut USB-enheder, f.eks. flashhukommelse.
- Tilslut et Ethernet-kabel til internetadgang.
- Tilslut HDMI-kompatible enheder f.eks. projektorer, tv'er og skærme.
- Tilslut DisplayPort-kompatible enheder f.eks. projektorer, tv'er og skærme.



**BEMÆRK:** Viser understøttede outputs for skærmport, kun direkte DisplayPort til DisplayPort eller aktive DisplayPort-adaptere. Passive adaptere understøttes ikke af skærmport.

-  **BEMÆRK:** Skrivebordsdocken understøtter kun USB 2.0 når docket med Venue Pro 11–5130.
-  **BEMÆRK:** Skrivebordsdocken sælges separat og leveres ikke sammen med tabletten.
-  **BEMÆRK:** I Venue Pro 11–5130, kan du anvende HDMI-stikket eller DisplayPort-stikket til at spejle den samme eksterne skærm. Du kan kun anvende skærmen til unikt indhold via HDMI-stikket eller DisplayPort-stikket i Venue Pro 11 – 7130/7139.

## Sådan tilsluttes strømadapteren

1. Slut strømadapterens ene ende til en stikkontakt og den anden ende til skrivebordsdockens

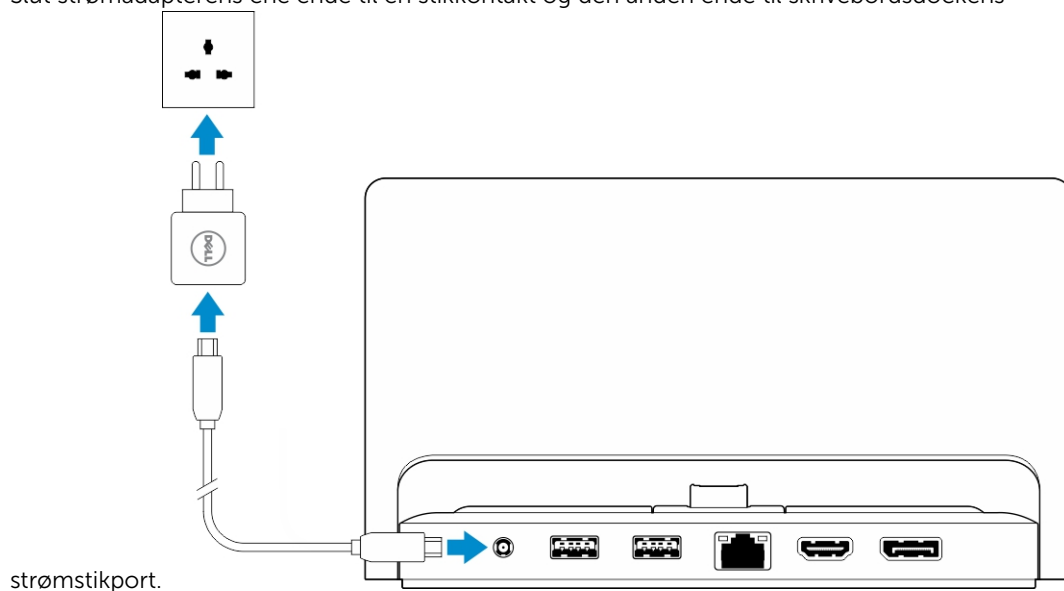

## Tynd rejsetastaturdock egenskaber

Dette afsnit indeholder oplysninger om de funktioner, der er tilgængelige på den tynde tastaturdock.

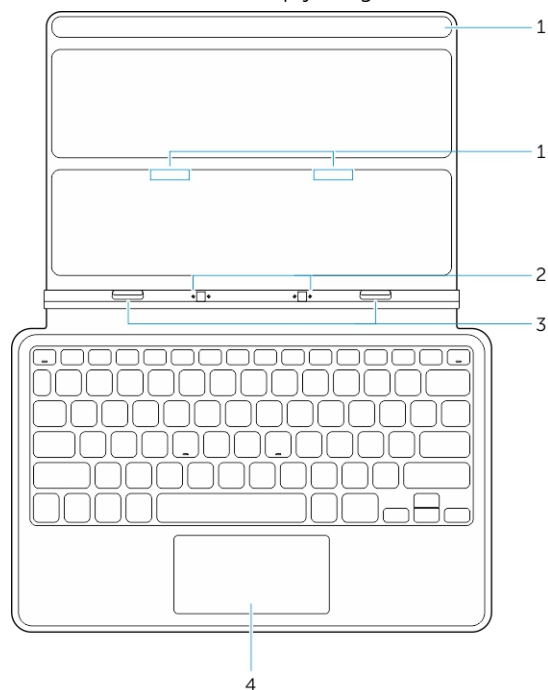

**Tabel 1.**

Funktion	Funktionalitet
1 Magneter	Magneter til at aktivere docking.
2 Dockingsben	Lader tabletten få elektrisk kontakt med docken
3 Dockstik	Tilslut tabletens dockstik.
4 Pegefelt	Lader dig bevæge markøren på skærmen og har funktion som en mus.

 **BEMÆRK:** Den tynde rejsetastaturdock sælges separat og leveres ikke sammen med tabletten.

### Sådan dockes tabletten til den tynde rejsetastaturdock

1. Flugt de to dockingstik på tabletten med dem på docken.

2. Skub tabletten nedad, indtil tabletten klikker på plads.

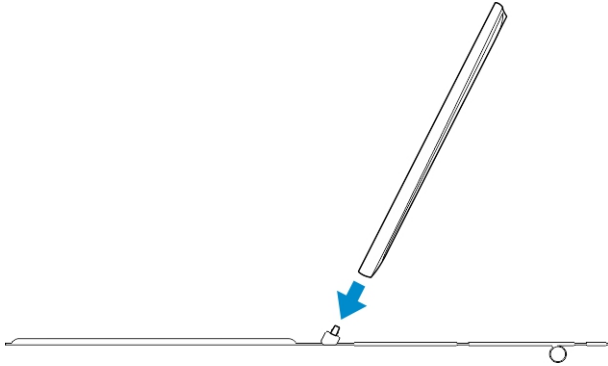

3. Sæt tastaturet på, og skub det ned for at fastgøre docken til tabletten.

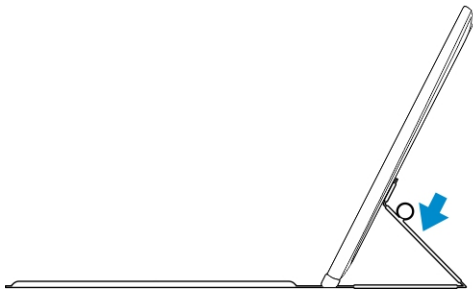
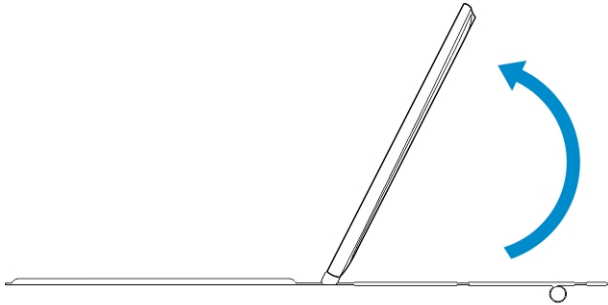

 **BEMÆRK:** Når forbindelsen er oprettet skal du manuelt slå skærmtastaturet fra, hvis det vises på skærmen.

## Det mobile tastaturdocks funktioner

Dette afsnit indeholder oplysninger om de funktioner, der er tilgængelige på tastaturdocken.

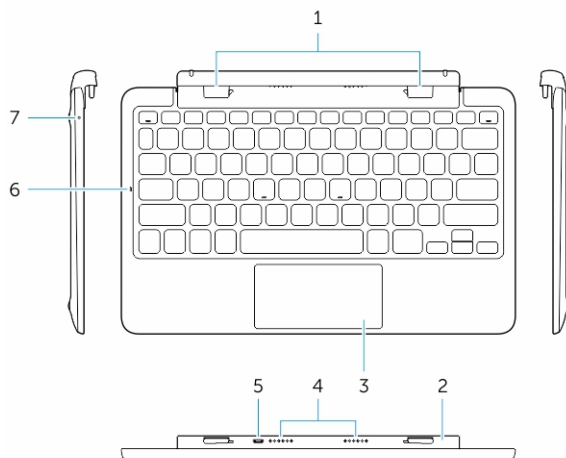

### Funktion

- 1 Dockstik
- 2 Drejeligt hængsel
- 3 Pegefelt
- 4 Docke ben
- 5 micro USB power-stik
- 6 Caps Lock-LED
- 7 Batteriopladnings-LED

### Funktionalitet

- Tilslut tabletens styrespalter til docken.
- Lader tabletten rotere om hængslerne.
- Lader dig bevæge markøren på skærmen og har funktion som en mus.
- Lader tabletten få elektrisk kontakt med docken
- Tilslut en micro-USB-oplader til at oplade docken
- Indikerer om tastaturets Caps Lock-tast er slået til.
- Indikerer hvis batteriet oplades, når tilsluttet til vekselstrøm.

 **BEMÆRK:** Tastaturdocken sælges separat og leveres ikke sammen med tabletten.

## Sådan dockes tabletten til tastaturdocken

1. Dock tabletten.

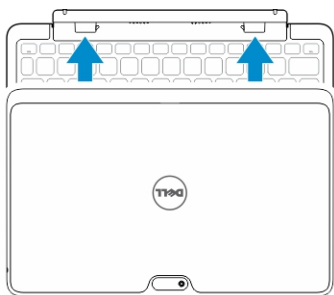

2. Åbn tabletten og tryk på tænd/sluk-knappen.

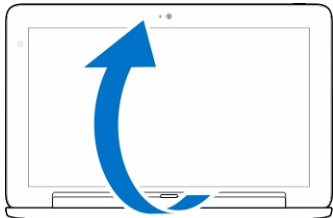

 **BEMÆRK:** Når forbindelsen er oprettet skal du manuelt slå skærmtastaturet fra, hvis det vises på skærmen.

## Sådan fradockes tabletten fra tastaturdocken

1. Skub og hold knappen på den mobile tastaturdock.

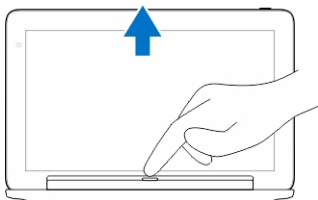

2. Løft tabletten af den mobile tastaturdock.

## Sådan oplades docken

 **FORSIGTIG:** Anvend kun den medfølgende strømadapter og strømkabel til at oplade tabletten og docken. Brug af uautoriserede strømadaptere eller strømkabler kan forårsage alvorlige skader på tabletten og docken

1. Tilslut strømadapteren til tastatur dockens micro USB-opladningsport

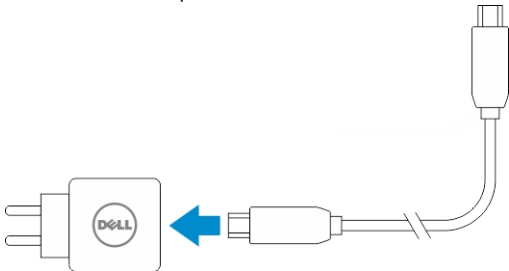

2. Tastaturdocken oplades fra tabletten, hvis tabletten er tilsluttet vekselstrøm.

 **BEMÆRK:** Strøm kan ikke tilsluttes direkte til rejsetastaturet, når tabletten er docket.

 **BEMÆRK:** Det tager omkring 4 timer at oplade dockens batteri helt.

Du kan finde flere oplysninger om opladningstid for tabletens batteri i Sådan oplades tabletten.

Du kan tjekke tastaturdockens batteristatus fra:

- Batteriopladningsindikator på tastaturdockens venstre side:

<b>LED-adfærd</b>	<b>Beskrivelse</b>
Konstant hvidt farve tændt	Batteriet oplades med vekselstrøm, når vekselstrømsadapter er tilsluttet direkte til docken.
Slukket	Batteriet oplader ikke, der er enten ikke tilsluttet nogen vekselstrømsadapter eller batteriet er fuldt opladet eller der er tilsuttet vekselstrøm direkte til tabletten.

Du kan finde flere oplysninger om at tjekke status for tabletens batteri *tabletens batteriopladningsstatus*.

## Batteriadfærd

Når vekselstrøm er tilsluttet, oplades tabletten først efterfulgt af docken. Under afladning, eller når vekselstrøm ikke er tilsluttet, bruges dockbatteriet først efterfulgt af tabletten.

## Sådan rengøres tabletten

 **FORSIGTIG:** Frakobl inden du rengør tabletten, alle kabler. Rengør tabletten med en blød klud fugtet med vand. Anvend ikke flydende rengøringsmidler eller rengøringsmidler på spraydåse, der kan indeholde brændbare stoffer.

1. Sluk tabletten. Du kan finde flere oplysninger om at slukke tabletten i **Sådan slukker du tabletten**.
2. Frakobl alle tilsluttede enheder, hovedtelefoner, højttalere og tastaturdoc fra tabletten og deres stikkontakter.
3. Fjern alle installerede Micro-SD- og Micro-SIM-kort. Du kan finde flere oplysninger om at fjerne Micro-SD-kort og Micro-SIM-kort i **Fjern Micro-SD-kortet** og **Fjern Micro-Sim-kortet**.
4. Fugt en blød, fnugfri klud med vand eller et skærmrensemiddel, og tør skærmen af, indtil den er ren. Sørg for, at der ikke siver vand fra kluden ned til tablettens porte og omkring **Windows**-knappen.

 **BEMÆRK:** Følg for at undgå tabletten eller skærmen, instruktionerne, der fulgte med produktet.

 **BEMÆRK:** Rengør ikke tastaturet med en fugtet klud.

# Fejlfinding

## Batteriproblem

### Problemer

Batteriet oplades ikke

### Mulige årsager

Tablettens temperatur er under 0 °C eller højere end 40 °C.

Batteriet eller strømforsyningen er beskadiget.

### Mulige løsninger

- Tag Dell-vekselstrømsadapteren ud af vægstikket og bekræft at stikkontakten fungerer.
- Tjek at alle kabelforbindelser og stik tilbage er sat ind i vægstikket igen, og derefter tilbage i tabletten.
- Tjek vekselsstrømsadapterens LED lys for at sikre at vekselsstrømsadapteren fungerer.
- Tjek alle stik for at sikre god forbindelse.

Hvis vekselsstrømsadapteren fungerer, og batteriet ikke oplades, så prøv at:

- Fjern og sæt batteriet i igen for at sikre, at batteriet passer ordentligt til dets.
- Genmonter med et andet batteri, hvis tilgængeligt.

 **BEMÆRK:** Det tager omkring 4 timer at oplade tablettens batteri helt.

Oplad batteriet i en omgivelsestemperatur mellem 0 °C til 40 °C.

Kontakt en autoriseret Dell-forhandler for at få udskiftet batteriet eller strømsadapteren.

Batteriet aflades hurtigt, selv når tabletten er i standbytilstand

Hvis tabletten ikke er inden for rækkevidde af et netværk den kan oprette forbindelse ti, fortsætter tabletten med at sende signaler for at finde en basestation og aflader batteriet.

- Sluk tabletten midlertidigt.
- Flyt tablet inden for rækkevidde af et netværk, den kan oprette forbindelse til, eller sluk midlertidigt tablettens trådløse forbindelse.
- Anvend tabletten i Flytilstand.

## Systemproblem

### Problemer

Tablet tænder ikke

### Mulige årsager

Batteriet er helt afladet.

### Mulige løsninger

1. Oplad tabletten i mindst 4 timer.
2. Tryk på og hold **Tænd/sluk** - knappen inde i mindst 4 sekunder.

Tablet slukker ikke

Tryk på og hold **Tænd/sluk** - knappen i 11 sekunder for at udføre en hård nedlukning.

Tabletten låser

1. Tryk på og hold tænd/sluk-knappen i 11 sekunder for at udføre en hård nedlukning.
2. Fjern strømforsyningen og tag batteriet og sæt det i igen.

Tabletten svarer ikke eller opfører sig uventet

- Driverfejl
- Operativsystemfejl
- Virus/Malware

1. Luk og genstart tabletten.
2. Optimer tabletten.
3. Kontakt Dells supportservice. Gå til [dell.com/support](http://dell.com/support) eller [dell.com/contactdell](http://dell.com/contactdell).

Software eller funktion fungerer ikke som forventet

Genstart tabletten.  
Softwareopdateringer kan have været hentet i baggrunden. Stryg med fingeren fra skærmens højre kant for at få adgang til Amulettlinjen og berør **Indstillinger** → **Tænd/sluk** → **Genstart** for at genstarte tabletten.

Dockingstation fungerer ikke som forventet

Fradock / Dock igen tabletten.  
Genstart, hvis problemet fortsætter tabletten på docken.

## Problem med berøringskærm

### Problemer

Berøringskærmen reagerer langsomt eller forkert

### Mulige årsager

Beskyttende film forhindrer tabletten i at genkende dine indput.

### Mulige løsninger

- Luk og genstart tabletten.
- Aftør forsigtigt skærmen med en ren tør klud.
- Fjern alle beskyttende film fra den berøringskærmen.
- Sørg, hvis operativsystemet er geninstalleret, for at alle drivere er installeret.

## Netværksproblem

### Problemer

Ingen trådløs forbindelse

### Mulige årsager

- Mobilbredbåndet har nået loftet
- Der er ikke noget signal fra tjenesteudbyderen.

### Mulige løsninger

1. Tjek om den trådløse radio er tændt. Se [Wi-Fi-indstillinger](#) .
  2. Prøv at komme tættere på det trådløse adgangspunkt.
  3. Nulstil den trådløse router, hvis du bruger et privat netværk, åbn browseren for at se landingssiden, hvis du bruger et offentligt netværk.
1. Tjek om mobilbredbånd er slået til. Se [Sådan slås mobilbredbånd Til/Fra](#)
  2. Flyt tabletten til et andet sted for at få en bedre signalmodtagelse.

Kontakt tjenesteudbyderen for at skifte bredbåndsplan.

Ingen forbindelse via mobilbredbånd

## System Setup (Systeminstallation)

Med System Setup (Systeminstallation) kan du administrere computerens hardware og angive BIOS-niveauindstillinger. Fra System Setup (Systeminstallation) kan du:

- Ændre NVRAM-indstillinger når du har tilføjet eller fjernet hardware
- Få vist systemhardwarekonfigurationen
- Aktivere eller deaktivere indbyggede enheder
- Indstille tærskler for ydelse og strømstyring
- Administrer computersikkerhed

For at få adgang til indstillingerne i System Setup (Systeminstallation).

1. Tilslut tabletten til tastaturdoken eller tilslut et USB-aktiveret tastatur til tabletten.
2. Tryk på **Tænd/sluk**  knappen for at tænde tabletten eller genstarte tabletten, hvis du allerede har tændt tabletten.
3. Tryk på **F2** efter at Dell-logoet vises.

 **BEMÆRK:** Du skal muligvis trykke på **F2** flere gange, indtil Windows omdirigerer til indstillinger i system Setup (Systeminstallation).

For at få adgang til installationsindstillingerne (BIOS) uden et eksternt tastatur:

1. Tryk på **Tænd/sluk**  knappen for at tænde tabletten eller genstarte tabletten, hvis du allerede har tændt tabletten.
2. Tryk på og hold **Lydstyrke op**-knappen når Dell-logoet vises på skærmen.
3. Tryk, når F12 Boot-menuen vises, på **Lydstyrke op**-knappen for at ændre startvalget i indstillingen BIOS-opsætning.

 **BEMÆRK:** Knappen **Lydstyrke op** cykler gennem menuindstillingerne (Boot Options (Startvalg), BIOS Setup (BIOS-opsætning), Diagnostics (Diagnostik) osv.. Du kan vælge den ønskede indstilling ved at trykke på knappen **Lydstyrke op**.

4. Tryk på knappen **Lydstyrke ned** for at vælg en indstilling.

## Indstillinger for System Setup (Systeminstallation) (BIOS)

Tabel 2. Systeminformation

Indstilling	Funktion
BIOS Version	Viser BIOS-revisionen.
Service Tag	Viser tablettens servicekode.
Asset Tag	Viser tablettens aktivkode.
Ownership Tag	Viser oplysninger om ejerskab.

<b>Indstilling</b>	<b>Funktion</b>
<b>Manufacture Date</b>	Viser fremstillingsdatoen.
<b>Ownership Date</b>	Viser dato for ejerskab.
<b>Express Service Code</b>	Viser tablettens ekspresservicekode.
<b>Memory Installed</b>	Viser hukommelsen installeret i tabletten
<b>Memory Available</b>	Viser hukommelsen tilgængelig i tabletten
<b>Memory Speed</b>	Viser hukommelseshastigheden.
<b>Memory Channel Mode</b>	Viser tablettens hukommelseskapaciteter.
<b>Memory Technology</b>	Viser ny type enhedsfil i Linux til at interagere med flashhukommelse.
<b>Processor Type</b>	Viser processortypen tilgængelig i tabletten
<b>Core Count</b>	Viser tablettens kerne-tælling.
<b>Processor ID</b>	Viser tablettens processor-id.
<b>Current Clock Speed</b>	Viser tablettens aktuelle klokkehastighed.
<b>Minimum Clock Speed</b>	Viser tablettens minimum klokkehastighed.
<b>Maximum Clock Speed</b>	Viser tablettens maksimum klokkehastighed.
<b>Processor L2 Cache</b>	Viser tablettens processors L2-cache.
<b>Processor L3 Cache</b>	Viser tablettens processors L3-cache.
<b>HT Capable</b>	Viser at tabletten understøtter Hyper-Threading.
<b>64-bit Technology</b>	Viser at tabletten fungerer med 64-bit-teknologi (Intel EM64T).
<b>Video Controller</b>	Viser skærmmkortet anvendt i tabletten.

Indstilling	Funktion
<b>Video BIOS Version</b>	Viser tablettens BIOS-version
<b>Video Memory</b>	Viser tablettens skærmmkorthukommelse.
<b>Panel Type</b>	Viser tablettens paneltype.
<b>Native Resolution</b>	Viser tablettens opløsning.
<b>Audio Controller</b>	Viser lydkortet anvendt i tabletten.
<b>Wi-Fi Device</b>	Viser tablettens Wi-Fi-enhed.
<b>Cellular Device</b>	Viser tablettens mobilenhed.
<b>Bluetooth Device</b>	Viser tablettens Bluetooth-enhed.

**Tabel 3. Battery Information (Batteriinformation)**

Indstilling	Funktion
<b>AC-adapter</b>	Viser oplysningerne om vekselstrømsadapter.
<b>Battery Status</b>	Viser den aktuelle batteristatus.
<b>Battery Charge State</b>	Viser om batteriet oplader/aflader.
<b>Battery Health</b>	Viser batteriets tilstand.

**Tabel 4. Boot Sequence (Bootrækkefølge)**

Indstilling	Funktion
<b>Boot Sequence</b>	<p>Viser rækkefølgen BIOS afsøger enheder, når den forsøger at finde et operativsystem at starte. Indstillingerne er:</p> <ul style="list-style-type: none"> <li>• Windows Boot Manager</li> <li>• UEFI</li> </ul>
<b>Boot List Option</b>	<p>Lader dig ændre indstillingen for startlisten.</p> <ul style="list-style-type: none"> <li>• Legacy</li> <li>• UEFI</li> </ul> <p>Du kan også udføre andre indstillinger. Indstillingerne er:</p> <ul style="list-style-type: none"> <li>• Add Boot Option (Tilføj startindstilling) – Med denne indstilling kan du tilføje en startindstilling</li> <li>• Delete Boot Option (Slet startindstilling) – Med denne indstilling kan du slette en startindstilling.</li> </ul>

Indstilling	Funktion
	<ul style="list-style-type: none"> <li>View (Vis) – Med denne indstilling kan du få vist en startindstilling.</li> </ul>

**Tabel 5. Advanced Boot Options (Avancerede startindstillinger)**

Indstilling	Funktion
<b>For Dell Venue Pro 11–7130/7139</b>	
<b>Enable Legacy Option ROMs</b>	Under UEFI starttilstand, muliggør indstillingen Enable Legacy Option ROMs (Aktivér Legacy Option ROMs) at ældre ROM'er kan indlæses. Denne indstilling er ikke tilladt, hvis Secure Boot (Sikker opstart) er aktiveret.
<b>For Dell Venue Pro 11 – 5130</b>	
<b>Enable UEFI Network Stack</b>	Aktiver UEFI netværksstakindstilling med understøtning af IPV4/IPV6 PXE-protokol.

**Tabel 6. Date/Time**

Indstilling	Funktion
<b>System Date</b>	Viser systemdato.
<b>System Time</b>	Viser systemtid.

**Tabel 7. Systemkonfiguration**

Indstilling	Funktion
<b>USB Configuration</b>	Lader dig konfigurere den indbyggede USB-controller. Indstillingerne: <ul style="list-style-type: none"> <li>Enable Boot Support (Aktivér opstartsunderstøttelse)</li> <li>Aktiver USB 3.0-controller</li> <li>Enable External USB Port (Aktiver ekstern USB-port)</li> </ul> Standardindstilling, alle indstillinger er aktiveret.
<b>USB PowerShare</b>	Lader dig konfigurere, hvordan funktionen USB PowerShare fungerer. Standard: <b>Ikke aktiveret</b>
<b>Audio</b>	Med dette felt kan du aktivere eller deaktivere det indbyggede lydстик

Indstilling	Funktion
	<ul style="list-style-type: none"> <li>• Enable Audio (Aktivér lyd). Standard: <b>Aktiveret</b></li> </ul>
<b>Miscellaneous Devices</b>	<p>Lader dig aktivere eller deaktivere forskellige indbyggede enheder.</p> <ul style="list-style-type: none"> <li>• Enable Microphone (Aktivér mikrofon). Standard: <b>Aktiveret</b></li> <li>• Enable Camera (Aktivér kamera). Standard: <b>Aktiveret</b></li> <li>• Enable Media Card (Aktivér mediekort). Standard: <b>Aktiveret</b></li> <li>• Deaktiver mediekort</li> </ul>

Tabel 8. Video

Indstilling	Funktion
<b>LCD Brightness</b>	<p>Viser panelets lysstyrke når sensoren for omgivende lys er slukket.</p> <ul style="list-style-type: none"> <li>• Brightness on Battery (Lysstyrke på batteri)</li> <li>• Brightness on AC (Lysstyrke på vekselstrøm)</li> </ul>

Tabel 9. Sikkerhed

Indstilling	Beskrivelse
<b>Admin Password</b>	<p>Med dette felt kan du indstille, ændre eller slette administratoradgangskoden (admin) (også kendt som setup password (installationsadgangskode)). Administratoradgangskoden aktiverer flere sikkerhedsfunktioner.</p> <p>Drevet har som standard ikke sat en adgangskode.</p> <p>For at tilføje en ny adgangskode:</p> <ul style="list-style-type: none"> <li>• Indtast den gamle adgangskode</li> <li>• Indtast den nye adgangskode</li> <li>• Bekræft den nye adgangskode</li> </ul> <p>Klik på <b>OK</b> efter indtastning af adgangskodeoplysninger.</p>
<b>System Password</b>	<p>Lader dig indstille, ændre eller slette tablet password (tabletadgangskoden) (tidligere kaldet den primære adgangskode).</p> <p>Drevet har som standard ikke sat en adgangskode.</p> <p>For at tilføje en ny adgangskode:</p> <ul style="list-style-type: none"> <li>• Indtast den gamle adgangskode</li> <li>• Indtast den nye adgangskode</li> <li>• Bekræft den nye adgangskode</li> </ul> <p>Klik på <b>OK</b> efter indtastning af adgangskodeoplysninger.</p>

Indstilling	Beskrivelse
<b>Strong Password</b>	Enable strong password (Aktivér stærk adgangskode) – Denne indstilling er som standard deaktiveret.
<b>Password Configuration</b>	<p>Dette felt kontrollerer det minimalt og maksimalt tilladte antal tegn i administrator- og systemadgangskoder. Ændringer i disse felter er ikke aktive førend de er bekræftet vha. Knappen apply (anvend) eller ændringer er gemt inden Setup (Konfiguration) forlades.</p> <ul style="list-style-type: none"> <li>• Admin Password Min (Administratoradgangskode Min)</li> <li>• Admin Password Max (Administratoradgangskode Maks)</li> <li>• System Password Min (Systemadgangskode Min)</li> <li>• System Password Max (Systemadgangskode Maks.)</li> </ul>
<b>Password Bypass</b>	<p>Med denne indstilling kan du omgå system (Boot) Password (Systemadgangskode (Adgangskode ved start) og prompterne for adgangskoder til det interne harddiskdrev under genstart af systemet.</p> <ul style="list-style-type: none"> <li>• Deaktiveret</li> <li>• <b>Reboot Bypass</b> (Omgåelse ved genstart) (Standard er aktiveret)</li> </ul>
<b>Password Change</b>	<p>Lader dig bestemme om det er tilladt at foretage ændringer i systemets og harddiskens adgangskoder, når der er oprettet en administratoradgangskode.</p> <ul style="list-style-type: none"> <li>• Tillad ændringer af ikke-administratoradgangskoder (Standard)</li> </ul>
<b>Non-Admin Setup Changes</b>	<p>Denne indstilling bestemmer, om det er tilladt at foretage ændringer i indstillingerne for installationsprogrammet, når der er oprettet en administratoradgangskode.</p> <ul style="list-style-type: none"> <li>• Tillad ændringer for knap til trådløst netværk (Standard)</li> </ul>
<b>TPM Security</b>	<p>Denne indstilling lader dig styre om TPM (Trusted Platform Module) for systemet er aktiveret og synlig for operativsystemet.</p> <p>TPM-sikkerhed (Standard)</p> <ul style="list-style-type: none"> <li>• TPM ACPI Support (TPM ACPI-understøttelse)</li> <li>• Deactivate (Deaktiver)</li> <li>• Aktiver</li> </ul> <p> <b>BEMÆRK:</b> Indstillinger til aktivering, deaktivering og rydning er ikke påvirket, hvis du indlæser installationsprogrammets standardværdier. Ændringer i denne indstilling træder i kraft med det samme.</p>
<b>PTT Security</b>	<p>Lader dig aktivere eller deaktivere PTT-understøttelse.</p> <ul style="list-style-type: none"> <li>• PTT-sikkerhed (Standard)</li> <li>• Tilbagekald tillid (Standard)</li> </ul>
<b>Computrace (R)</b>	<p>Med dette felt kan du aktivere/deaktivere eller deaktivere grænsefladen til BIOS-modulet i den valgfrie <i>Computrace Service fra Absolute Software</i>.</p> <ul style="list-style-type: none"> <li>• Deactivate (Deaktiver) (Standard)</li> <li>• Deaktiver</li> </ul>

Indstilling	Beskrivelse
	<ul style="list-style-type: none"> <li>• Aktiver</li> </ul>
<b>CPU XD Support</b>	<p>Dette felt aktiverer eller deaktiverer processorens Execute Disable-tilstand.</p> <ul style="list-style-type: none"> <li>• <b>Enable CPU XD Support</b> (Aktiver CPU XD-understøttelse) (Standard aktiver)</li> </ul>
<b>Admin Setup Lockout</b>	<p>Lader dig aktivere eller deaktivere indstillingen til at åbne Setup (Installationsprogrammet), når der er oprettet en Administratoradgangskode.</p> <ul style="list-style-type: none"> <li>• <b>Enable Admin Setup Lockout</b> (Aktiver spærring af administrationsindstilling) (Standard)</li> </ul>

Tabel 10. Sikker opstart

Indstilling	Funktion
<b>Secure Boot</b>	<p>Lader dig aktivere eller deaktivere funktionen sikker opstart. Standard: <b>Deaktiveret</b></p>
<b>Expert Key Management</b>	<p>Giver dig mulighed for at manipulere sikkerhedsnøgledatabaserne, men kun, hvis systemet er i Custom Mode (Brugerdefineret tilstand). Indstillingen <b>Enable Custom Mode</b> (Aktiver brugerdefineret tilstand) er som standard deaktiveret. Indstillingerne er:</p> <ul style="list-style-type: none"> <li>• PK</li> <li>• KEK</li> <li>• db</li> <li>• dbx</li> </ul> <p>Hvis du aktiverer <b>Custom Mode</b> (Brugerdefineret tilstand), vises de relevante indstillinger for <b>PK, KEK, db og dbx</b>. Indstillingerne er:</p> <ul style="list-style-type: none"> <li>• <b>Save to File (Gem til fil)</b>– Gemmer nøglen til en brugervalgt fil</li> <li>• <b>Replace from File (Erstat fra fil)</b>– Erstatte den aktuelle nøgle med en nøgle fra en brugervalgt fil</li> <li>• <b>Append from File (Tilføj fra fil)</b>- Tilføjer en kode til den aktuelle database fra en brugervalgt fil</li> <li>• <b>Delete (Slet)</b>- Sletter den valgte nøgle</li> <li>• <b>Reset All Keys (Nulstil alle nøgler)</b>- Nulstiller til standardindstilling</li> <li>• <b>Delete All Keys (Slet alle nøgler)</b>- Sletter alle nøglerne</li> </ul> <p> <b>BEMÆRK:</b> Hvis du deaktiverer Custom Mode (Brugerdefineret tilstand), slettes alle ændringerne, og nøglerne genoprettes til standardindstillinger.</p>

Tabel 11. Ydelse

Indstilling	Beskrivelse
<b>Multi Core Support</b>	<p>Specificerer om processoren vil have en eller alle kerner aktiveret. Nogle programmer har en forbedret ydeevne med flere kerner.</p> <ul style="list-style-type: none"> <li>• Alle (standard)</li> <li>• 1</li> <li>• 2</li> </ul>
<b>Intel SpeedStep</b>	<p>Lader dig aktivere eller deaktivere processorens Intel SpeedStep-tilstand.</p> <ul style="list-style-type: none"> <li>• Enable Intel(R) SpeedStep (Aktivér Intel(R) SpeedStep) (Standard)</li> </ul>
<b>C States Control</b>	<p>Lader dig aktivere eller deaktivere yderligere dvaletilstande for processoren.</p> <ul style="list-style-type: none"> <li>• C states (C-tilstande) (Standard)</li> </ul>
<b>Intel TurboBoost</b>	<p>Lader dig aktivere eller deaktivere processorens tilstand Intel TurboBoost.</p> <ul style="list-style-type: none"> <li>• Aktivér Intel TurboBoost (Standard) – Tillader at Intel TurboBoost-driveren øger CPU'ens eller grafikprocessorens ydelse.</li> </ul>
<b>HyperThread control</b>	<p>Lader dig aktivere eller deaktivere processorens HyperThreading (Hypertrådning). Standard: <b>Aktiveret</b></p>
<b>Rapid Start Technology</b>	<p>Med denne indstilling forbedres batteriets levetid ved automatisk at sætte tabletten i en lav strømtilstand under slumretilstand i et brugerspecificeret tidsrum. Indstillingerne er:</p> <ul style="list-style-type: none"> <li>• Intel hurtig-start-funktion</li> <li>• Transition til Rapid Start når der anvendes timer</li> </ul> <p>Standardindstilling, alle indstillinger er aktiveret.</p>

Tabel 12. Strømstyring

Indstilling	Beskrivelse
<b>AC Behavior</b>	<p>Tillader, at tabletten tændes automatisk, når vekselstrømsadapteren er tilsluttet. Indstilling er deaktiveret.</p> <ul style="list-style-type: none"> <li>• Vækning på AC</li> </ul>
<b>Auto On Time</b>	<p>Lader dig indstille klokkeslæt hvor systemet skal tænde automatisk. Indstillingerne er:</p> <ul style="list-style-type: none"> <li>• <b>Deaktiveret</b> (standard)</li> <li>• Hver dag</li> <li>• Hverdage</li> <li>• Udvalgte dage</li> </ul>
<b>Peak Shift</b>	<p>Denne indstilling tillader at minimere vekselstrømsforbruget i dagens spidsbelastningsperiode.</p> <ul style="list-style-type: none"> <li>• Monday (Mandag)</li> <li>• Tuesday (Tirsdag)</li> <li>• Wednesday (Onsdag)</li> <li>• Thursday (Torsdag)</li> <li>• Friday (Fredag)</li> </ul>

Indstilling	Beskrivelse
	<ul style="list-style-type: none"> <li>• Saturday (Lørdag)</li> <li>• Sunday (Søndag)</li> </ul>
<b>Advanced Battery Charge Configuration</b>	<p>Denne indstilling sætter systemets batterier i Advanced Battery Charging Mode (Avanceret batteriopladningstilstand) for at maksimere batteriets tilstand.</p> <ul style="list-style-type: none"> <li>• Monday (Mandag)</li> <li>• Tuesday (Tirsdag)</li> <li>• Wednesday (Onsdag)</li> <li>• Thursday (Torsdag)</li> <li>• Friday (Fredag)</li> <li>• Saturday (Lørdag)</li> <li>• Sunday (Søndag)</li> </ul>
<b>Primary Battery Charge Configuration</b>	<ul style="list-style-type: none"> <li>• Adaptive (Tilpasset)</li> <li>• Standard</li> <li>• ExpressCharge</li> <li>• Primært vekselstrømsbrug</li> <li>• Custom (Tilpasset)</li> </ul> <p> <b>BEMÆRK:</b> Nogle batteriindstillinger er muligvis ikke tilgængelige til alle batterityper. For at aktivere denne indstilling, skal du deaktivere tilstanden Advanced Battery Charge Configuration (Konfiguration af avanceret opladning af batteri).</p>
<b>Intel Smart Connect Technology</b>	<p>Denne indstilling vil, hvis aktiveret, periodisk opfange trådløse forbindelser, mens tabletten er i slumretilstand. Standard: <b>Deaktiveret</b></p>

Tabel 13. POST-adfærd

Indstilling	Beskrivelse
<b>Adapter Warnings</b>	<p>Lader dig aktivere adapterens advarselsmeddelelser, når bestemte strømadaptere anvendes. Indstillingen er som standard aktiveret.</p> <ul style="list-style-type: none"> <li>• Aktiver adapteradvarsler</li> </ul>
<b>Fastboot</b>	<p>Denne indstilling kan gøre opstartsprocessen hurtigere, ved at omgå nogle kompatibilitetstrin.</p> <ul style="list-style-type: none"> <li>• Minimal</li> <li>• Grundig</li> <li>• Auto (Standard Aktiveret)</li> </ul> <p> <b>BEMÆRK:</b> Aktivering af Fastboot (Hurtig start) forhindrer F2 BIOS-adgang via USB eller Tynd / rejsetastatur. Du kan stadig få adgang til BIOS-opsætning, ved at trykke på <b>Lydstyrke op</b>-knappen efter at Dell-logoskærmen vises.</p>

Tabel 14. Virtualiseringsunderstøttelse

Indstilling	Beskrivelse
<b>Virtualization</b>	<p>Dette felt angiver, om en VMM (Virtual Machine Monitor) kan anvende de yderligere hardwarefunktioner i Intel Virtualization Technology.</p> <ul style="list-style-type: none"> <li>• <b>Enable Intel Virtualization Technology</b> (Aktivér Intel-virtualiseringsteknologi) (Standard)</li> </ul>
<b>VT for Direct I/O</b>	<p>Denne mulighed specificerer om en Virtual Machine Monitor (VMM) kan anvende de yderligere hardwarekapabiliteter, der findes i Intel Virtualization Technology for Direct I/O.</p> <ul style="list-style-type: none"> <li>• <b>Enable VT for Direct I/O</b> (Aktivér VT til Direct I/O) (Standard)</li> </ul>
<b>Trusted Execution</b>	<p>Denne mulighed specificerer om en Measured Virtual Machine Monitor (MVMM) kan anvende de yderligere hardwarekapabiliteter, som findes i Intel Trusted Execution Technology. Standard: <b>deaktiveret</b></p>

Tabel 15. Trådløst

Indstilling	Beskrivelse
<b>Wireless Device Enable</b>	<p>Lader dig aktivere eller deaktivere trådløse enheder</p> <ul style="list-style-type: none"> <li>• WWAN (Standard aktiveret)</li> <li>• WLAN / WiGig</li> </ul>

Tabel 16. Vedligeholdelse

Indstilling	Beskrivelse
<b>Service Tag</b>	Viser tablettens servicekode.
<b>Asset Tag</b>	Giver dig mulighed for at oprette en systemaktivkode, hvis der ikke allerede er angivet en aktivkode. Indstillingen er som standard ikke aktiveret.

Tabel 17. Systemlogfiler

Indstilling	Beskrivelse
<b>BIOS events</b>	<p>Viser systemets hændelseslog og lader dig rydde loggen.</p> <ul style="list-style-type: none"> <li>• Ryd log</li> </ul>
<b>Power events</b>	<p>Viser systemets strøm- hændelseslog og lader dig rydde loggen.</p> <ul style="list-style-type: none"> <li>• Ryd log</li> </ul>

## Sådan opdateres BIOS'en

Det anbefales at opdatere BIOS (system setup (systeminstallation)), ved genmontering af bundkort eller hvis en opdatering er tilgængelig. Sørg ved tablet at batteriet er fuldt opladet og tilsluttet en stikkontakt

1. Genstart tabletten.
2. Gå til [dell.com/support](http://dell.com/support).

3. Indtast **Servicekoden** eller **Kode til ekspreservice** og klik på **Submit** (Send).
  -  **BEMÆRK:** Klik, for at finde Servicekoden, på **Hvor er min Servicekode?**
  -  **BEMÆRK:** Vælg, hvis du ikke kan finde Servicekoden, på **Detect My Product** (Registrer mit produkt). Fortsæt med vejledningen på skærmen.
4. Hvis du ikke kan lokalisere eller finde Servicekoden, kan du vælge produktet fra produktlisten **General Support** (Generel support).
5. Vælg **Product Type** (Produkttype) fra listen.
6. Vælg produktmodel og produktets **Product Support** (Produktsupport)-siden vises.
7. Klik på **Get Drivers** (Hent driver) og klik på **View All Drivers** (Vis alle drivere).  
Siden Drivers and Downloads (Drivere og overførsler) åbnes.
8. Vælg, på skærmen Drivers and Downloads (Drivere og overførsler), under rullelisten **Operativsystem, BIOS**.
9. Identificer den seneste BIOS-fil og klik på **Hent fil**.  
Du kan også analysere, hvilke drivere der skal opdateres. For at gøre dette til dit produkt, skal du klikke på **Analyze System for Updates** (Analyser systemet for opdateringer) og følg vejledningen på skærmen.
10. Vælg din foretrukne overførselsmetode i **Vælg overførselsmetode nedenfor-vinduet**; klik på **Hent fil**.  
Vinduet **Filoverførsel** vises.
11. Klik på **Gem** for at gemme filen på tabletten
12. Klik på **Kør** for at installere de opdaterede BIOS-indstillinger på tabletten.  
Følg vejledningen på skærmen.

## Specifikationer

 **BEMÆRK:** Produktudbud kan variere fra område til område. Følgende specifikationer er udelukkende dem, som ifølge loven skal følge med computeren. Klik, for at finde flere oplysninger om computerens konfiguration, på **Help and Support (Hjælp og support)** i Windows operativsystem, og vælg indstillingen at få vist oplysninger om computeren.

<b>Systeminformation</b>	
Systemchipsæt	Intel Atom Z3770-serien
DRAM-busbredde med	64 bit/kanal (LPDDR3 x 2CH)
Flash EPROM	128 Mbit SPI
<b>Processor</b>	
Processortype	Intel Atom Z3770-processor
Ekstern busfrekvens	1066MT/s (LPDDR3)
<b>Hukommelse</b>	
Hukommelseskapacitet	2 GB; 1 GB x 2 CH (64-bit busbredde per kanal)
Hukommelsestype	LPDDR3
Hukommelseshastighed	1066 MT/s
Hukommelse (minimum)	2 GB
Hukommelse (maksimum)	2 GB
<b>Video</b>	
Videotype	Gen7 indlejret i Bay Trail-T SoC
Databus	
Skærmkort	Gen7 Media-afkodning (H.264(1080p60), MPEG2, MVC, VC-1, WMV9, VP8, MJPEG )
<b>Kommunikation</b>	
Netværkskort	LTE, HSPA+
Trådløst	WLAN, BT, NFC

<b>Porte og stik</b>	
Audio	3,5 mm jackstik x1
Video	Mini HDMI x1
USB 3.0	et USB 3.0-stik
Hukommelseskortlæser	Micro-SD-kortsokkel
Dockingport	Dell-dockstik med 40 ben x1
Port til SIM-kort (Subscriber Identity Module)	Micro SIM-slot x1
Chipkort	Ingen
<b>Skærm</b>	
Type	TFT-LCD med eDP I/F
Størrelse	10,8" diagonalt
Mål:	
Højde	250,20 mm (9,85")
Bredde	149,25 mm (5,90")
Diagonalt	274,32 mm (10,08")
Aktivt område (X/Y)	239,04 mm / 134,46 mm
Maksimal opløsning	1920 x 1080 pixel
Maksimal lysstyrke	400 nits
Opdateringshastighed	
Mindste betragtningsvinkel:	
Horisontalt	80/80
Vertikalt	80/80
Pixelafstand	
<b>Kamera (Front)</b>	
Type	OV 2722 (2 MP)
Opløsning	1920 x 1080 pixel
<b>Kamera (Bagside)</b>	
Type	IMX 175 (8 MP)
Opløsning	3264 x 2448 pixel
<b>Lagring</b>	
Lagring	eMMC 4.5.1 32 GB (HS200) / eMMC 4.5.1 64 GB (HS200)

---

**Batteri**

---

Type	2 Serien X 1 Parallel (2S1P) Litium-ion 32 Wh (Nominel)
Mål	
Dybde	230,64 mm (9,08")
Højde	4,71 mm (0,19")
Bredde	83,3 mm (3,28")
Vægt	220,00 g (0,49 lb)
Spænding	7,4 VDC (nominel) og 8,7 VDC (maksimum)
Temperaturområde	
Drift	Opladning: 0 °C til 50 °C; 32 °F til 158 °F Afladning: 0 °C til 70 °C; 32 °F til 122 °F
Ikke i drift	-20 °C til 65 °C; 4 °F til 149 °F
Møntcellebatteri	3 V CR1220 litium-ion Spænding: 3 V Kapacitet: 35 mAh (23+/- 3grader) Vægt: 0,8 g Temperatur: -20 ~ +60 grader.

---

**AC-adapter**

---

Type	
Indgangsspænding	100 VAC til 240 VAC
Indgangsstrøm (maksimum)	0,60 A
Netfrekvens	50 til 60 Hz
Udgangseffekt	23,4 W / 30 W
Udgangsstrøm (30 W)	19,5 V / 1,2 A (kontinuerlig) 19,5 V / 1,53 A (spidsstrøm); 5 V / 2 A (kontinuerlig)
Nominel udgangsspænding	19,5 Vdc
Temperaturområde:	
Drift	0 °C til 40 °C (32 °F til 104 °F)
Ikke i drift	-40 °C til 70 °C (-40 °F til 158 °F)

<b>Fysisk</b>	
Højde	176,76 mm (6,96")
Bredde	279,74 mm (11,01")
Dybde	10,20 mm (0,40")
Vægt (minimum)	726,3 g
<b>Miljø</b>	
Temperatur:	
Drift	-0 °C til 40 °C
Opbevaring	-40 °C til 65 °C
Relativ luftfugtighed (maksimum):	
Drift	Drift 10% til 90% (ikke-kondenserende)
Opbevaring	Opbevaring 5% til 95% (ikke-kondenserende)
Højde over havet (maksimum):	
Drift	-16 m til 3048 m (-50 til 10.000 ft)
Ikke i drift	-15,2 m til 10.668 m (-50 ft til 35.000 ft)
Luftbåret forureningsniveau	G1 som defineret af ISA-71.04-1985

## Kontakt Dell

 **BEMÆRK:** Hvis du ikke har en aktiv internetforbindelse, kan du finde kontaktoplysninger på købskvitteringen, pakkeslippen, fakturaen eller i Dells produktkatalog.

Dell giver flere muligheder for online- og telefonbaseret support og service. Tilgængeligheden varierer for de enkelte lande og produkter, og nogle tjenester findes muligvis ikke i dit område. Sådan kontakter du Dell omkring salg, teknisk support eller kundeservice:

1. Besøg **dell.com/support**
2. Vælg supportkategori.
3. Kontrollér dit land eller område i Vælg et land/område i rullemenuen øverst på siden.
4. Vælg det relevante service- eller supportlink alt afhængigt af, hvad du har brug for.